

SEIKO

ASTRON



**GPS
SOLAR**



LER PRIMEIRO



CONTEÚDOS

Manual Completo do Utilizador

Relógio GPS solar 3X62

Muito obrigado por escolher um relógio SEIKO.

Para uma utilização segura e adequada do seu relógio SEIKO, por favor leia cuidadosamente as instruções deste manual de instruções antes de o usar.

Mantenha este manual à mão para facilitar a consulta.

- * O serviço de ajuste do comprimento de braceletes metálicas encontra-se disponível junto do revendedor onde o relógio foi adquirido. Se não lhe for possível receber assistência no revendedor onde o relógio foi adquirido, porque o recebeu como presente ou porque mudou de residência, por favor, contacte o CENTRO DE APOIO AO CLIENTE SEIKO. O serviço poderá também estar disponível sob cobrança junto de outros revendedores, no entanto, alguns poderão não ter condições para realizar o serviço.
- * Se o seu relógio possui uma película protetora para prevenir riscos, certifique-se de que a retira antes de usar o relógio. Se o relógio for usado com a película, poderá acumular-se poeira, suor ou humidade sob a mesma e causar ferrugem.

Cuidados de manuseamento

⚠ AVISO

Por favor, tenha presente que corre o risco de sofrer consequências sérias, tais como ferimentos graves, se as seguintes recomendações de segurança não forem estritamente observadas.

Pare de usar o relógio de imediato nas seguintes situações.

- Se o corpo do relógio ou da bracelete ficar com arestas causadas por corrosão, etc.
 - Se os pinos da bracelete ficarem salientes.
- * Contacte de imediato o revendedor onde o relógio foi adquirido ou o CENTRO DE APOIO AO CLIENTE SEIKO.

Mantenha o relógio e respetivos acessórios fora do alcance de bebés e crianças.

Devem ser tomadas precauções de forma a evitar que um bebé ou uma criança engula acidentalmente os acessórios. Se um bebé ou uma criança engolir a bateria ou os acessórios, consulte um médico de imediato, uma vez que será prejudicial para a sua saúde.

Não retire a bateria secundária do relógio.

- * Sobre a bateria secundária → Fonte de energia [P. 36](#)
A substituição da bateria secundária requer conhecimentos e perícia profissionais. Por favor, recorra ao revendedor onde adquiriu o relógio para que a bateria secundária seja substituída. A instalação de uma bateria de óxido de prata vulgar pode gerar calor, o que poderá provocar explosão ou ignição.

⚠ CUIDADO

Por favor, tenha presente que corre o risco de sofrer ferimentos ligeiros ou danos materiais se as seguintes recomendações de segurança não forem estritamente observadas.

Evite usar ou guardar o relógio nos seguintes locais.

- Locais onde agentes voláteis (cosméticos como a acetona, repelentes de insetos, dissolventes, etc.) libertam vapores
- Locais onde a temperatura desce abaixo dos 5 °C ou sobe acima dos 35 °C, durante períodos prolongados
- Locais com forte magnetismo ou muita eletricidade estática
- Locais afetados por vibrações fortes
- Locais com muita humidade
- Locais poeirentos

Se observar quaisquer sintomas alérgicos ou sinais de irritação na pele

Pare de usar o relógio de imediato e consulte um especialista (dermatologista ou alergologista, por exemplo).

Outras precauções

- O ajuste do comprimento da bracelete metálica requer conhecimentos e perícia profissionais. Por favor, recorra ao revendedor onde adquiriu o relógio para que a bracelete metálica seja ajustada, uma vez que existe um risco de ferimentos nos dedos ou nas mãos, e de perda de peças.
- Não desmonte o relógio ou mexa no seu interior.
- No caso de pretender eliminar o corpo do relógio e/ou a bateria secundária, siga as orientações aplicáveis no seu país para o tratamento de resíduos.
- Mantenha o relógio fora do alcance de bebés e crianças. Devem ser tomadas precauções adicionais para evitar riscos de ferimentos, erupções ou irritações cutâneas que podem ser provocadas pelo contacto com o relógio.
- Se o seu relógio for de corrente ou pendente, a fita ou corrente do mesmo pode danificar a sua roupa ou provocar ferimentos nas mãos, pescoço ou outras partes do corpo.
- Por favor, tenha sempre presente que, se um relógio é retirado e pousado sem especial cuidado, a tampa da caixa, a bracelete e o fecho poderão entrar em contacto e causar possíveis riscos na tampa da caixa. Recomendamos que coloque um pano macio entre a tampa da caixa, a bracelete e o fecho depois de retirar o seu relógio.

⚠ AVISO**Não use o relógio para fazer mergulho com garrafa ou mergulho de saturação.**

Os vários controlos reforçados sob ambiente severo simulado, que geralmente são necessários para relógios concebidos para mergulho com garrafa ou mergulho de saturação, não foram realizados no relógio resistente à água com o mostrador BAR (pressão barométrica). Para mergulhar, utilize relógios especificamente concebidos para mergulho.

⚠ CUIDADO**Não derrame água corrente sobre o relógio diretamente da torneira.**

A pressão da água da torneira é suficientemente elevada para comprometer o nível de resistência à água de um relógio resistente à água para uso quotidiano.

⚠ CUIDADO**Não rode ou puxe a coroa quando o relógio se encontra molhado.**

Pode entrar água dentro do mecanismo do relógio.

* Se a superfície interna do vidro está embaciada com condensação, ou se se formam gotículas de água persistentes no relógio, o seu nível de resistência à água poderá estar comprometido. Consulte de imediato o ponto de venda onde o relógio foi adquirido ou o CENTRO DE APOIO AO CLIENTE SEIKO referida no CERTIFICADO DE GARANTIA ou no nosso website.

**Não deixe humidade, suor ou sujidade no relógio por períodos longos.**

Tenha presente que a deterioração dos vedantes ou o desenvolvimento de ferrugem no aço inoxidável poderá afectar o desempenho de resistência à água do relógio.

**Não utilize o relógio quando toma banho ou faz sauna.**

Vapor, sabão ou alguns componentes existentes em fontes de água quente podem acelerar a deterioração do nível de resistência à água do relógio.

Funções

■ Este é um relógio GPS solar.

* Ao contrário do equipamento de navegação, este relógio GPS solar não foi concebido para receber sinais GPS de satélites GPS constantemente sem efectuar qualquer operação. Este relógio recebe sinais GPS apenas nos modos de ajuste do fuso horário ou de ajuste de hora automático ou manual.

Este relógio apresenta as seguintes funções.

Receção de sinal GPS

A hora do relógio pode ser acertada para a hora atual utilizando apenas um botão*, em qualquer parte do mundo.

* A Hora de Verão (DST ou Daylight Saving Time) é definida manualmente

Este relógio ajusta rapidamente a hora através da receção de sinais GPS de satélites GPS.

→ Local onde os sinais de GPS podem ser facilmente recebidos/Local onde os sinais de GPS não podem ser recebidos [P. 16](#)

Este relógio identifica todos os fusos horários em todo o mundo.

→ Fuso Horário [P. 6](#)

Quando muda a região ou a zona horária onde o relógio está a ser usado, por favor execute a operação de "ajuste do fuso horário".

→ Como ajustar o fuso horário [P. 20](#)

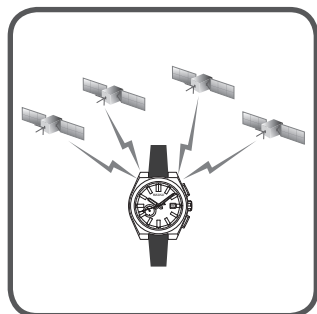

Função de carregamento solar

Este relógio funciona através de carregamento solar.

Exponha o mostrador à luz para carregar o relógio.

O relógio funciona durante aproximadamente 6 meses com uma carga completa.

Quando a energia armazenada no relógio se esgota totalmente, demora algum tempo para carregar de novo o relógio completamente, por isso, por favor recorde-se de o carregar com regularidade.

→ Como carregar o relógio [P. 14](#)

→ Tempo de carregamento padrão [P. 14](#)

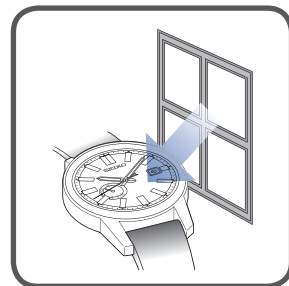

Função de ajuste automático da hora

Este relógio ajusta automaticamente a hora de acordo com os padrões de ação durante a sua utilização.

Quando o relógio detecta luminosidade suficiente sob céu aberto, recebe sinais GPS a partir de satélites GPS de modo automático. Esta função permite ao relógio ajustar automaticamente a hora de forma precisa mesmo enquanto o está a usar.

→ Ajuste automático da hora [P. 24](#)

* Este relógio não permite a receção de sinais GPS quando a energia acumulada é reduzida.

→ Verificar o estado do carregamento [P. 13](#)



Mecanismo utilizado pelo relógio GPS solar para configurar hora e data

■ Satélite GPS

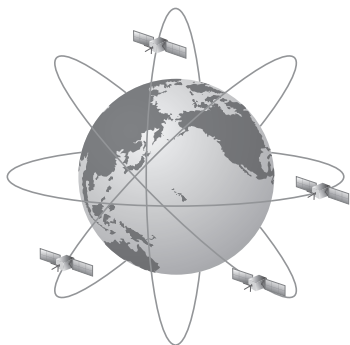

Este é um satélite operado pelo Departamento de Defesa dos Estados Unidos da América (nome oficial NAVSTAR), e orbita em torno da Terra a uma altitude de 20.000 km.

Inicialmente, este era um satélite militar, mas actualmente os dados são parcialmente disponibilizados ao público e usados em vários equipamentos, incluindo em sistemas de navegação automóvel e telefones celulares.

O satélite GPS foi construído com um relógio atómico de alta precisão com um desvio de cerca de 1 segundo a cada 100.000 anos.

■ Mecanismo utilizado pelo relógio para configurar hora e data

Este relógio recebe sinais GPS de satélites GPS para configurar hora e data com base na seguinte informação.

- Hora e data precisas baseadas no relógio atómico
- Informações de fuso horário para a sua localização atual (A localização atual é geralmente determinada através de quatro ou mais satélites GPS, para identificar em qual dos fusos horários do mundo o relógio se encontra.)

* Para receber informação sobre a zona horária onde se encontra, é necessário ajustar o fuso horário.

→ Como ajustar o fuso horário [P. 20](#)

* Ao contrário do equipamento de navegação, este relógio GPS solar não foi concebido para receber sinais GPS de satélites GPS constantemente sem efectuar qualquer operação.

Este relógio recebe sinais GPS apenas nos modos de ajuste do fuso horário ou de ajuste de hora automático ou manual.

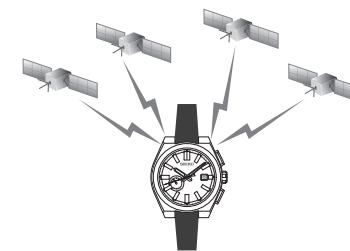

Fuso Horário

■ Fuso Horário

Baseada no Tempo Universal Coordenado (UTC, Coordinated Universal Time), a hora padrão comumente usada foi adotada por países e regiões no mundo inteiro.

A hora legal é fixada em função de nações e regiões, e a expressão “fuso horário” refere-se a toda uma região que utiliza a mesma hora legal. Atualmente, o globo está dividido em 38 fusos horários (desde outubro de 2022).

■ Hora de Verão (DST ou Daylight Saving Time)

Dependendo da área, a Hora de Verão é configurada individualmente.

A Hora de Verão é um sistema adotado para prolongar a duração do dia, avançando 1 hora quando os dias têm luz durante mais tempo no Verão.

A adoção e duração da Hora de Verão varia consoante o país.

* A Hora de Verão (DST ou Daylight Saving Time) de cada região pode ser alterada por países e regiões.

■ Tempo Universal Coordenado (UTC, Coordinated Universal Time)

UTC é o fuso horário de referência acordado internacionalmente. Este é usado como a hora oficial para o registo do tempo a nível global. A hora obtida adicionando um segundo bissexto ao “Tempo Atômico Internacional” (TAI, International Atomic Time), determinado no mundo inteiro com base no relógio atômico e coordenado de forma a compensar desvios do tempo universal (UT - Universal Time), é o UTC.

Incluídas as seguintes funções

Quando a região ou zona horária onde o relógio está a ser usado muda

Ajuste o fuso horário.

A hora certa da região atual é apresentada.

- Ajuste do fuso horário P. 19
- Fuso Horário P. 6
- Lista de diferenças horárias em todo o mundo (para referência) P. 12



Para configurar apenas a hora

É possível apresentar a hora certa em relação à diferença horária definida através do “ajuste manual da hora”.

- Como ajustar a hora manualmente P. 22

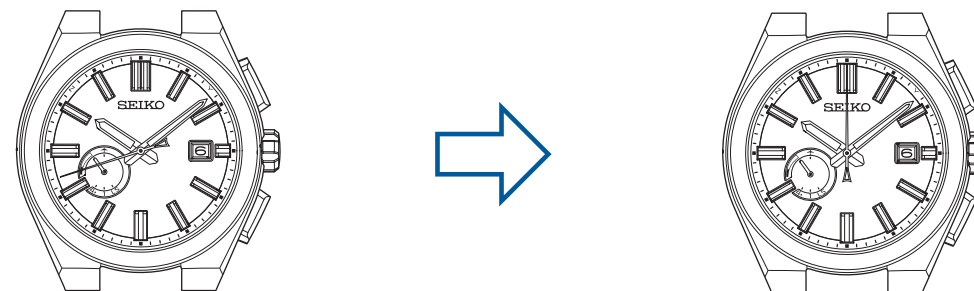

Como verificar quando é que a informação de fuso horário foi configurada para o seu relógio

A tampa da caixa mostra o calibre / número de caixa do seu relógio.

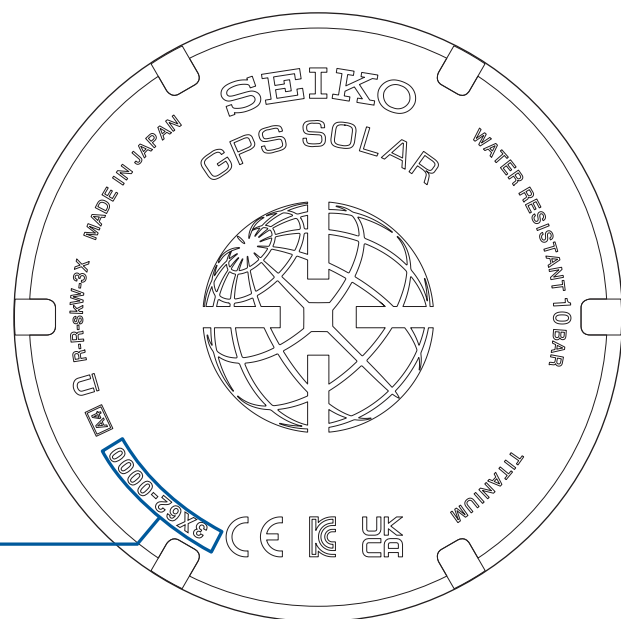

Calibre/número de caixa
O número que identifica o tipo de relógio

* Pode haver variações consoante o modelo.

Usando o calibre/número de caixa na tampa do relógio, será possível determinar quando é que a informação do fuso horário foi configurada.

Para mais detalhes, consulte a ligação seguinte.

<https://www.seikowatches.com/global-en/customerservice/knowledge/gptimezonedatainfo>

Numa região onde o fuso horário tenha mudado após definir informações de fuso horário no seu relógio, a hora certa não será apresentada mesmo que o ajuste do fuso horário seja realizado através de receção de rádio GPS. Siga os passos abaixo para apresentar a hora adequada.

<Para definir a hora no produto numa região onde o fuso horário tenha mudado>

1. Selecione a hora atual em vigor na região utilizando a definição manual da diferença horária (seleção).
Selecione uma hora que reflita a Hora de Verão (DST ou Daylight Saving Time) se esta estiver em vigor.
Consulte “Sobre a definição (seleção) manual da diferença horária” P. 23 para obter mais detalhes.
2. Depois, ajuste a hora através do ajuste manual da hora.
Para mais detalhes, por favor consulte “Ajuste manual da hora” P. 21.
3. Ao usar o relógio dentro do mesmo fuso horário, a hora correta será exibida, depois de realizar o ajuste automático (GPS) ou manual da hora.
4. Ao deslocar-se de uma região em que o fuso horário oficial foi alterado para uma região com um fuso horário diferente e, depois, regressar à região em que o fuso horário foi alterado, realize as mesmas operações de 1 a 3, conforme indicadas acima, para exibir a hora correta na região em que o fuso horário oficial foi alterado.

CONTEÚDOS

1. LER PRIMEIRO	2	5. EM CASO DE MOVIMENTO ANÓMALO DO PONTEIRO DOS SEGUNDOS	28
Cuidados de manuseamento	2	Movimento do ponteiro dos segundos e estado do relógio (função de pré-aviso de esgotamento de energia)	28
Funções	4	6. PRESERVAR A QUALIDADE DO SEU RELÓGIO	29
Mecanismo utilizado pelo relógio GPS solar para configurar hora e data	5	Cuidados diários	29
Fuso Horário	6	Desempenho e calibre / número de caixa	29
Incluídas as seguintes funções	7	Nível de resistência à água	29
Como verificar quando é que a informação de fuso horário foi configurada para o seu relógio	8	Resistência magnética	30
2. CONTEÚDOS	9	Bracelete	31
3. ANTES DA UTILIZAÇÃO	10	Como usar o fecho de ajuste fácil	32
Nomes dos componentes	10	Como usar um fecho de balança triplo ajustável	33
Apresentação do ponteiro de indicação e do resultado da recepção	11	Como usar um fecho de balança triplo ajustável (bracelete especial Diver's)	34
Lista de diferenças horárias em todo o mundo (para referência)	12	Lumibrite	35
Verificar o estado do carregamento	13	Fonte de energia	36
Sobre carregamento	14	Serviço pós-venda	37
4. OPERAÇÃO BÁSICA (COMO CONFIGURAR A HORA/RECEBER SINAIS GPS, ETC.)	15	7. RESOLUÇÃO DE PROBLEMAS	38
Fluxo de operações básicas	15	Quando o relógio não consegue receber sinais GPS	38
Recepção de sinal GPS	16	Ajustar a hora quando o relógio não consegue receber sinais GPS (Ajuste manual da hora)	38
Para ajustar a zona horária e a hora mediante recepção de sinais GPS (ajuste do Fuso Horário)	19	Se a posição da data, do ponteiro de indicação ou dos ponteiros das horas/minutos/ segundos estiver desalinhada	40
Para ajustar apenas a hora mediante recepção de sinais GPS (ajuste manual da hora)	21	Resolução de problemas	44
Definir o fuso horário do destino durante um voo etc. (definição manual da diferença horária) e definir/repor a Hora de Verão (DST ou Daylight Saving Time)	23	8. LISTA DE FUNÇÕES/ESPECIFICAÇÕES	49
Ajuste automático da hora	24	Índice	49
Ao embarcar (modo de voo (✈))	25	ESPECIFICAÇÕES	50
Segundo bissexto (função de recepção automática de segundo bissexto)	26		

Nomes dos componentes

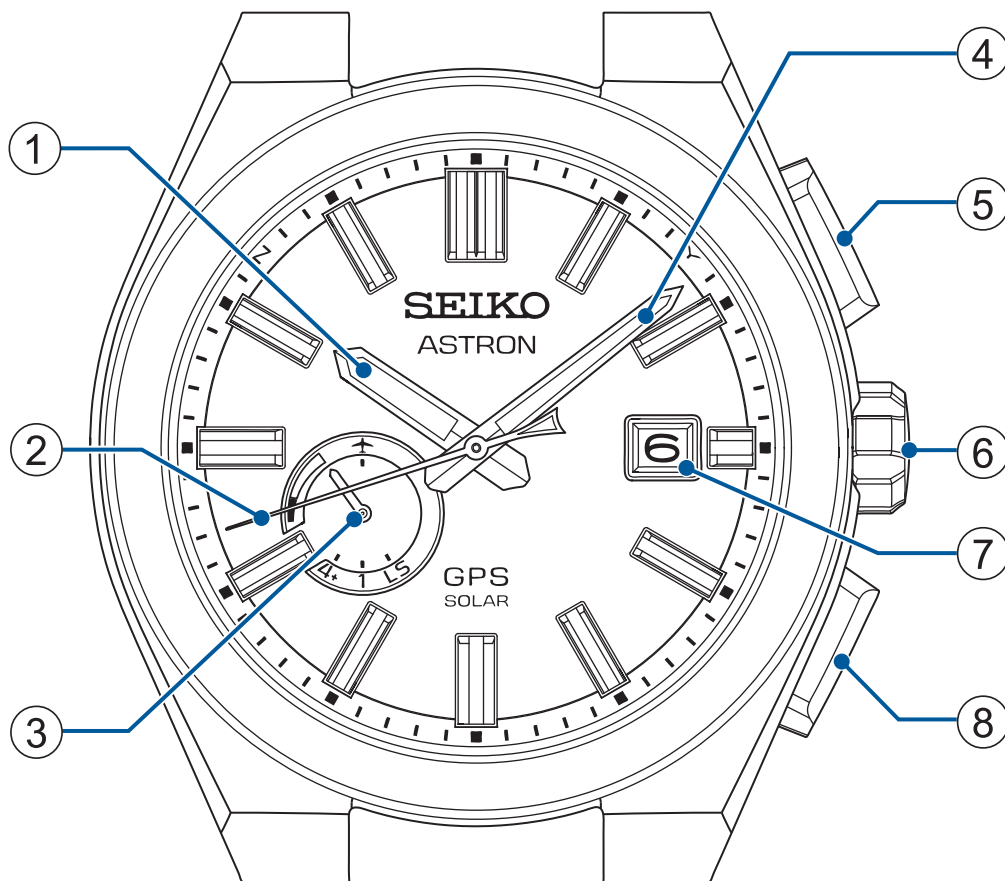

- ① Ponteiro das horas
- ② Ponteiro dos segundos
- ③ Ponteiro de Indicação
- ④ Ponteiro dos minutos
- ⑤ Botão A
- ⑥ Coroa
- ⑦ Data
- ⑧ Botão B

* A orientação e o desenho do mostrador podem variar consoante o modelo.

Apresentação do ponteiro de indicação e do resultado da recepção

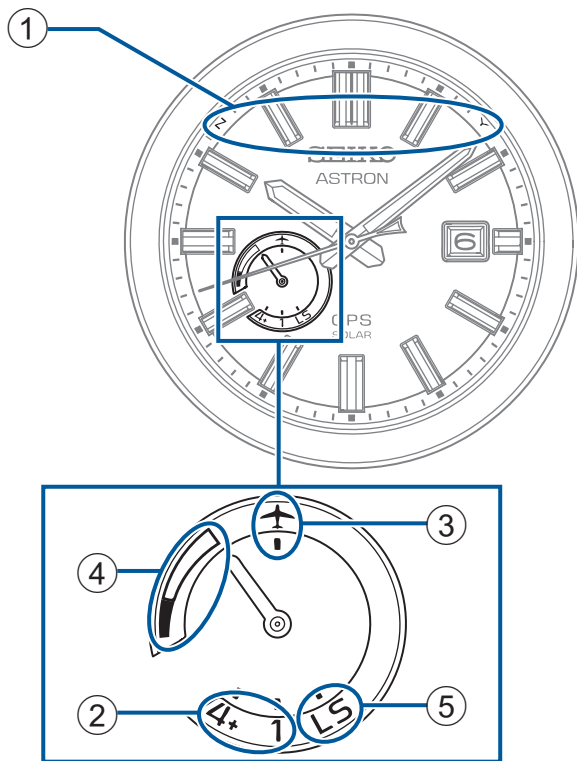

* A orientação e o desenho do mostrador podem variar consoante o modelo.

① Exibição do resultado da recepção

Y : Recepção bem-sucedida (posição de 8 segundos)
 N : Recepção malsucedida (posição de 52 segundos)
 → Verificar o resultado da recepção [P. 18](#)

② Exibição do processo de recepção

Processo de recepção	1 (ajuste da hora)	4+ (ajuste do fuso horário)
Mostrador		

→ Verificar o resultado da recepção [P. 18](#)
 → Ajuste do fuso horário [P. 19](#)
 → Ajuste manual da hora [P. 21](#)
 → Ajuste automático da hora [P. 24](#)

③ Exibição do modo de voo (✈)

Posição do ponteiro	Estado do modo de voo (✈)
Mostrador	

→ Modo de voo [P. 25](#)

④ Exibição do estado do carregamento

Posição do ponteiro	Cheio	Intermédio	Baixo
Mostrador			

→ Verificar o estado do carregamento [P. 13](#)
 → Como carregar o relógio [P. 14](#)

⑤ Exibição da recepção de dados do segundo bissexto

Posição do ponteiro	Recepção de dados do segundo bissexto
Mostrador	

→ Recepção de dados do segundo bissexto [P. 26](#)

Lista de diferenças horárias em todo o mundo (para referência)

Segue-se uma lista de diferenças horárias em todo o mundo.

Ao definir (selecionar) manualmente a diferença de horário, tenha em conta a direção de rotação da coroa.

A Hora de Verão (DST) foi adotada nos países assinalados com ★.

Na zona horária da Ilha de Lord Howe, na Austrália, assinalada com o ícone ☆, a hora é adiantada 30 minutos enquanto a Hora de Verão está em vigor.

Nomes de cidades representativas...

Todos os fusos horários globais

Diferença horária relativamente à UTC

+14 horas ~ -12 horas

→ Ajuste do fuso horário P. 19

Utilização da coroa ao definir manualmente a diferença horária

→ Como definir (selecionar) manualmente a diferença horária P. 23



Girar a coroa para a direita faz avançar a hora.

Girar a coroa para a esquerda faz recuar a hora.

Nome da cidade	UTC ± horas
★Londres	0
★Paris/ ★Berlin	+1
Cairo	+2
Jidá / Jedá	+3
Teerão	+3,5
Dubai	+4
Cabul	+4,5
Carachi	+5
Deli	+5,5
Catmandu	+5,75
Daca	+6
Rangum	+6,5
Bangucoque	+7
Pequim	+8
Eucla	+8,75
Tóquio	+9
★Adelaide	+9,5
★Sydney	+10
☆Ilha de Lord Howe	+10,5

Nome da cidade	UTC ± horas
Nouméa	+11
★Wellington	+12
★Ilhas Chatham	+12,75
Nuku'alofa	+13
Kiritimati	+14
Ilha Baker	-12
Atol Midway	-11
Honolulu	-10
Ilhas Marquesas	-9,5
★Anchorage	-9
★Los Angeles	-8
★Denver	-7
★Chicago	-6
★Nova Iorque	-5
Santo Domingo	-4
★St. John's	-3,5
Rio de Janeiro	-3
Fernando de Noronha	-2
★Açores	-1

* As informações sobre diferenças horárias entre regiões (fusos horários) e a implementação da Hora de Verão (DST ou Daylight Saving Time) são de outubro de 2022.

Verificar o estado do carregamento

Verificar o estado do carregamento A posição do ponteiro de indicação mostra se o relógio é capaz ou não de receber sinais de GPS.

Além disso, no estado de bateria fraca, o movimento do ponteiro dos segundos mostra o estado de energia reduzida em maior detalhe.

* A recepção de sinal GPS requer muita energia. Tenha presente a necessidade de carregar o relógio com regularidade expondo-o a uma fonte de luz. → Sobre carregamento P. 14

○ Recepção permitida

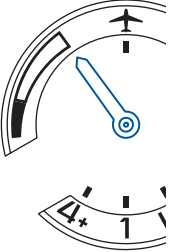
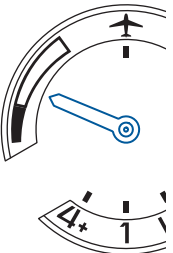
Mostrador	Estado da bateria	Solução
	Cheio	Recepção permitida. Use o relógio tal como está. → P. 15
	Intermédio	Recepção permitida, mas tenha presente a necessidade de carregar o relógio. → P. 15

✗ Recepção não permitida

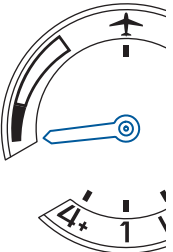
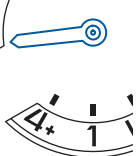
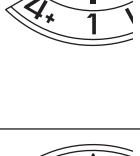
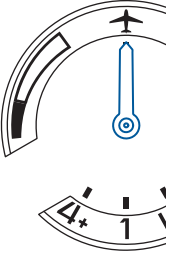
Mostrador	Movimento do ponteiro dos segundos	Estado da bateria	Solução
	Movimento em intervalos de 1 segundos	Baixo	O relógio não consegue receber sinais GPS mas tem energia suficiente para funcionar. Carregue o relógio pelo menos até o ponteiro de indicação apontar para a posição intermédia de forma a possibilitar a recepção de sinais GPS. → Sobre carregamento P. 14
	Movimento em intervalos de 2 segundos	-	O relógio não consegue receber sinais GPS e não tem energia suficiente para funcionar. (A função de pré-aviso de esgotamento de energia é activada. → P. 28) Continue a carregar o relógio pelo menos até o ponteiro de indicação apontar para a posição intermédia, de forma a possibilitar o funcionamento contínuo do relógio e a recepção de sinais GPS. → Sobre carregamento P. 14
	Movimento em intervalos de 5 segundos		
	-	O estado do carregamento não é exibido no modo de voo (✗).	Desativar o modo de voo (✗). → Desativar o modo de voo (✗). P. 25 Quando o ponteiro de indicação apontar para a posição "baixa", carregue o relógio seguindo as instruções acima. → Sobre carregamento P. 14

Sobre carregamento

■ Como carregar o relógio

Exponha o mostrador à luz para carregar o relógio.

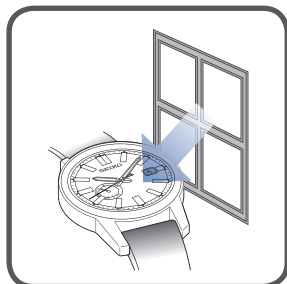

Para garantir um desempenho ótimo do relógio, certifique-se de que o mesmo se mantém sempre com um nível de carga suficiente.

* Quando carregar o relógio, certifique-se de que o mesmo não aquece até uma temperatura elevada. (O intervalo de temperaturas de operação encontra-se entre os -10 °C a +60 °C.)

* Quando o usar o relógio pela primeira vez ou quando o começar a usá-lo depois do mesmo ter parado por falta de energia, carregue-o o suficiente usando como referência a tabela que se encontra à direita da página.

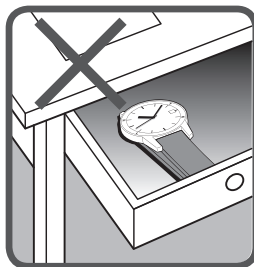
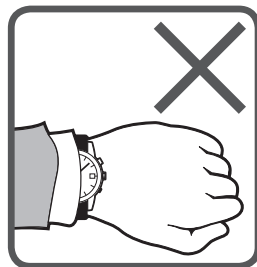

Sob as seguintes condições, é provável que a energia do relógio se esgote, o que resultará na sua paragem:

- O relógio encontra-se sob uma manga.
- O relógio é usado ou guardado sob condições em que não pode ser exposto a uma fonte de luz por um período longo.

■ Tempo de carregamento padrão

Carregue o relógio utilizando os tempos abaixo como referência.

A recepção do sinal GPS consome muita energia. Tenha presente a necessidade de carregar o relógio expondo-o a uma fonte de luz de forma a que o ponteiro de indicação aponte para a posição "intermédia" ou "cheia". (Se o estado da bateria exibido for "baixa", não será dado início à recepção mesmo operando a recepção de sinal GPS.)

→ Verificar o estado do carregamento P. 13

Iluminação lx (LUX)	Fonte de luz	Condição (Exemplo)	A partir do estado em que o relógio pára (descarregado)		No estado em que o ponteiro se move (relógio carregado)
			Até estar totalmente carregado	Até garantir movimento em intervalos de 1 segundo	Para funcionar durante 1 dia
700	Luz fluorescente	Escritórios	-	-	3,5 horas
3.000	Luz fluorescente	30 W 20 cm	250 horas	9,5 horas	1 hora
10.000	Luz solar Luz fluorescente	Dia nublado 30 W 5 cm	75 horas	3 horas	15 minutos
100.000	Luz solar	Dia solarengo (Sob luz solar direta, num dia de Verão)	30 horas	1,5 horas	10 minutos

Os valores de "Tempo necessário de carregamento do relógio para começar a movimentar-se em intervalos de um segundo" são estimativas do tempo necessário para carregar o relógio parado expondo-o a uma fonte de luz, até se movimentar em intervalos constantes de um segundo. Mesmo que o relógio seja parcialmente carregado por um período mais curto, retornará ao movimento em intervalos de um segundo. No entanto, poderá regressar rapidamente a movimentos em intervalos de dois segundos. Use o tempo de carregamento nesta coluna como referência para tempos de carregamento suficientes.

* O tempo de carregamento necessário varia ligeiramente consoante o modelo.

Fluxo de operações básicas

1. Verificar o local onde podem ser facilmente recebidos sinais GPS

→ Local onde os sinais de GPS podem ser facilmente recebidos/
Local onde os sinais de GPS não podem ser recebidos P. 16

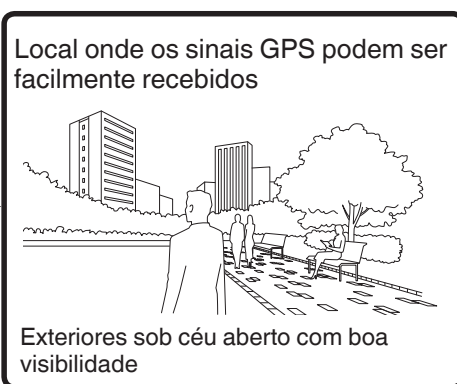

- Quando a região ou diferença horária (fuso horário) em que o relógio é utilizado sofre alteração
- Para configurar apenas a hora

2. Configurar fuso horário, hora e data

< Configuração através da recepção de sinal GPS >

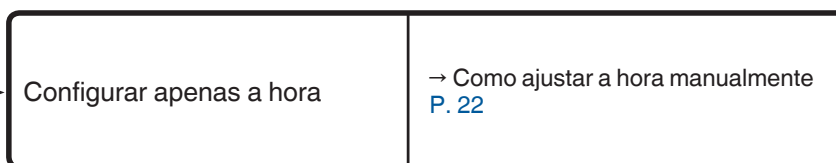
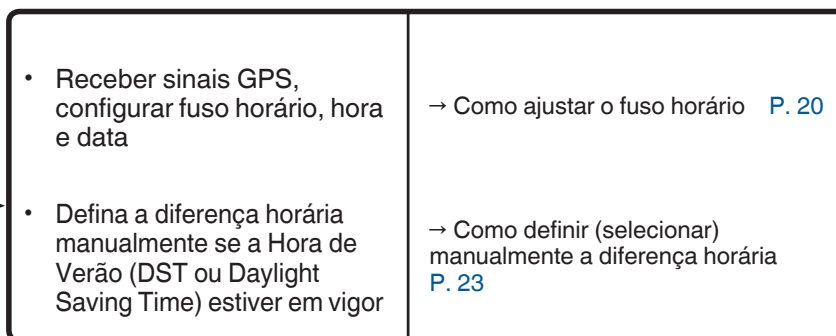

< Configuração manual >

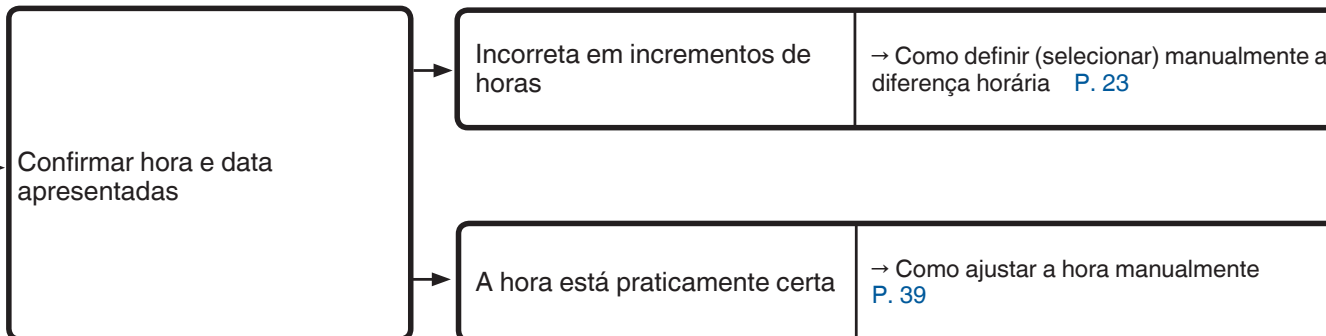
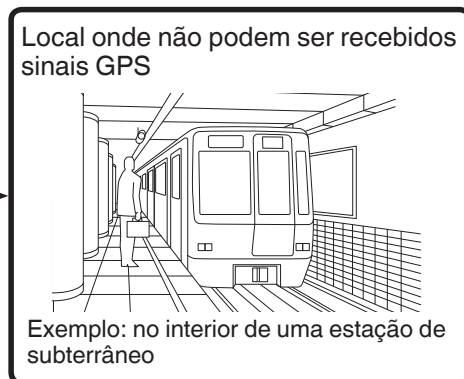

Receção de sinal GPS

Local onde os sinais de GPS podem ser facilmente recebidos/Local onde os sinais de GPS não podem ser recebidos

○ Receção fácil

- Exteriores sob céu aberto com boa visibilidade

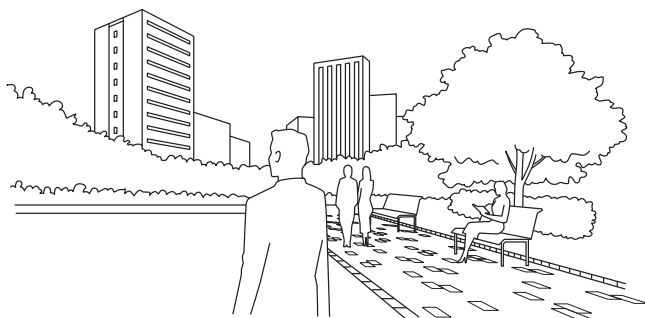

△ Receção difícil

- Quanto menor o céu visível, mais difícil se torna receber sinais GPS. Além do mais, será também difícil receber sinais GPS se houver algo a obstruí-los durante a receção (sobretudo durante o ajuste do fuso horário).

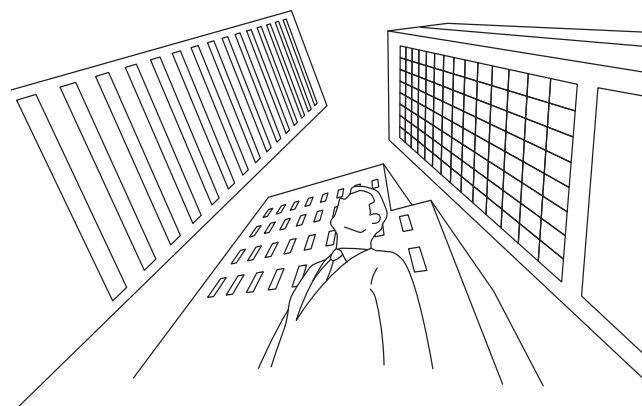

Exemplos:

- Entre edifícios altos
- Na proximidade zonas arborizadas
- Estação/Aeroporto
- Interiores com janelas

* Os sinais GPS podem não ser recebidos dependendo do tipo de vidro das janelas.
Consulte “× Não consegue receber.”

× Não consegue receber

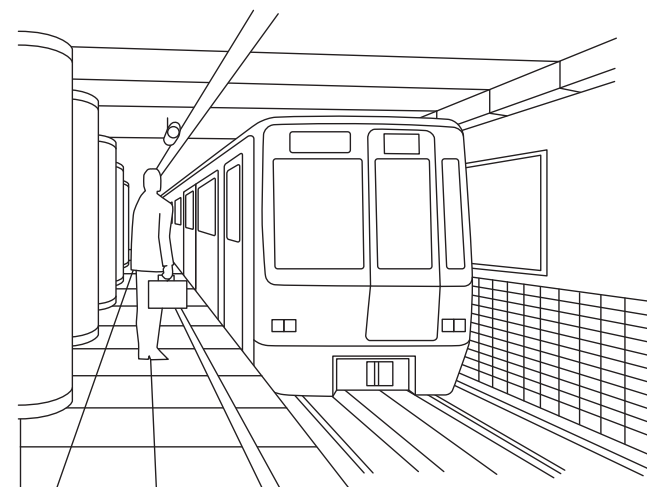

- Não é possível ver o céu parcial ou totalmente.
- Existe algo a dificultar a receção.



Exemplos:

- Interiores sem janelas
- Subterrâneo
- Durante a passagem por um túnel
- Através de vidros com tratamento especial para bloqueio de emissões térmicas, etc.
- Na proximidade de equipamento gerador de ruído ou que esteja a realizar comunicações sem fios

▣ Lista de métodos de recepção de sinais GPS (características dos três tipos)

Método de recepção	Ajuste da hora		Ajuste do fuso horário		Recepção de dados do segundo bissexto
Mostrador		Como ajustar a hora manualmente → P. 21 Ajuste automático da hora → P. 24		Como ajustar o fuso horário → P. 19	
Funções	Ajuste da hora Apresentar a hora certa atual para a diferença horária definida (selecionada)		Identificação do fuso horário e ajuste da hora <u>Identificar o fuso horário da sua localização atual</u> e apresentar a hora certa atual		Recepção do segundo bissexto Pronto para Recepção de dados do segundo bissexto e a receber dados do segundo bissexto → P. 26.
Número de satélites detectado necessário para a recepção	Uma unidade (para obter dados de hora apenas)		Basicamente, mais do que 4 unidades (para obter dados de hora e fuso horário)		-
Tempo necessário para a recepção	3 segundos a 1 minuto		30 segundos a 2 minutos		30 segundos a 18 minutos
Tipo de situação	Para ajustar o relógio para a hora certa enquanto é utilizado no mesmo fuso horário (diferença horária)		Quando o relógio é usado numa zona horária diferente		Isto é realizado automaticamente após recepção de sinal GPS (ajuste automático da hora, ajuste manual da hora ou ajuste do fuso horário) a partir de 1 de junho e 1 de dezembro, inclusive.

▣ Recepção de sinal GPS – Perguntas & Respostas

P : Quando se move o relógio para uma zona horária diferente, exibe automaticamente a hora local?

R : O relógio não apresenta automaticamente a hora local apenas por mudar de localização. Se se encontra num local onde os sinais GPS podem ser facilmente recebidos, ajuste o fuso horário. O relógio exibe automaticamente a hora local. Quando se encontra num local onde não é possível receber sinais GPS, defina (selecione) a diferença horária manualmente.
→ Como definir (selecionar) manualmente a diferença horária P. 23
(É possível ajustar o relógio para qualquer fuso horário [diferença horária] do mundo.)

P : A Hora de Verão (DST) muda automaticamente ao receber sinais GPS?

R : Defina (selecione) a diferença horária manualmente.

→ Como definir (selecionar) manualmente a diferença horária P. 23

(Os sinais de satélites GPS não transportam informações relativas à Hora de Verão [DST ou Daylight Saving Time].)

Ainda que estejam dentro do mesmo fuso horário, alguns países ou regiões podem não adotar a Hora de Verão (DST ou Daylight Saving Time).

→ Lista de diferenças horárias em todo o mundo (para referência) P. 12

P : É necessário uma operação especial para os anos em que é adicionado um segundo bissexto?

R : Não é necessário qualquer procedimento específico.

Quando são recebidos dados de segundos bissextos em simultâneo à recepção de sinal GPS (ajuste automático da hora ou ajuste manual da hora) ou após 1 de junho e 1 de dezembro, inclusive, dá-se a inserção automática de segundos bissextos em resultado da recepção periódica de sinais GPS. Consulte “Segundo bissexto (função de recepção automática de segundo bissexto)” P. 26 para obter mais detalhes.

■ Verificar se a recepção foi bem-sucedida (exibição do resultado da recepção)

O tipo de recepção e o resultado da recepção (sucesso ou insucesso) da última recepção de sinal GPS é exibido por 5 segundos.

1 Prima o Botão A uma vez e solte-o

O ponteiro de segundos e o ponteiro de indicação exibem o resultado da recepção.



* Quando se mantém o Botão A premido, o relógio entra no modo de ajuste manual da hora.

2 O resultado da recepção é exibido

O ponteiro dos segundos exibe o resultado da recepção de sinais GPS (ajuste da hora ou ajuste do fuso horário).

O ponteiro de indicação indica "1" ou "4+", o que indica "ajuste da hora" ou "ajuste da zona horária".

Ponteiro dos segundos

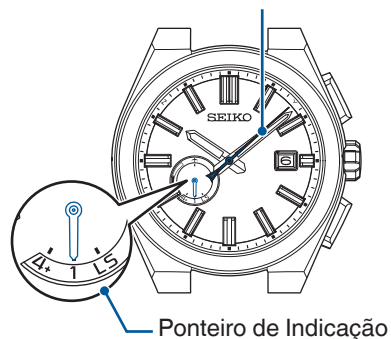

Ponteiro de Indicação

Ponteiro dos segundos: resultado da recepção (sucesso/insucesso)

Resultado	Bem-sucedida	Malsucedida
Mostrador		
Posição	Y: posição de 8 segundos	N: posição de 52 segundos

Ponteiro de Indicação:

Método de recepção (ajuste manual da hora ou ajuste do fuso horário)

Tipo	1 (Ajuste manual da hora)	4+ (Ajuste do fuso horário)
Mostrador		

* O ponteiro de indicação indica "4+" como resultado do ajuste da zona horária.

* Após 5 segundos ou quando o Botão B é premido, o relógio volta ao modo de exibição de hora.

Quando o resultado da recepção é Y

- A recepção foi bem-sucedida. Use o relógio tal como está.

Quando o resultado da recepção é N

- **Desloque-se para o exterior onde seja possível receber sinais GPS facilmente.**

→ Local onde os sinais de GPS podem ser facilmente recebidos/Local onde os sinais de GPS não podem ser recebidos **P. 16**

* Passados cerca de 4 dias após a recepção ser bem sucedida, o resultado exibido passa a "N".

* Mesmo sob condições em que não é possível receber o sinal GPS, o relógio funciona com precisão de quartzo (com uma perda/ganho de ± 15 segundos por mês).

Quando a recepção falha de alguma forma, ajuste a hora e a data manualmente.

→ Como ajustar a hora manualmente **P. 39**

Para ajustar a zona horária e a hora mediante recepção de sinais GPS (ajuste do Fuso Horário)

▣ Ajuste do fuso horário



A zona horária onde se encontra é localizada para ajustar o relógio à hora actual precisa, com a operação de apenas um botão, em qualquer parte do mundo.

* A Hora de Verão (DST ou Daylight Saving Time) é definida manualmente

→ Como ajustar o fuso horário [P. 20](#)

* O sucesso ou insucesso da recepção depende das condições em que é realizada. → Local onde os sinais de GPS podem ser facilmente recebidos/Local onde os sinais de GPS não podem ser recebidos [P. 16](#)

* Mesmo que a recepção tenha sido bem-sucedida, a Hora de Verão (DST ou Daylight Saving Time) não é definida automaticamente. Defina-a manualmente.

→ Como definir (selecionar) manualmente a diferença horária [P. 23](#)

* A recepção do sinal GPS consome muita energia.

Tenha presente a necessidade de carregar o relógio regularmente expondo-o a uma fonte luz de forma que o ponteiro de indicação aponte para a posição "intermédia" ou "cheia". → Como carregar o relógio [P. 14](#)

Se o estado de carregamento for "baixo", a recepção GPS não será iniciada, mesmo que a função esteja ativada.

→ Verificar o estado do carregamento [P. 13](#)

Precauções no ajuste do fuso horário

Quando se procede à correção do fuso horário perto de uma linha de divisão entre fusos horários, é possível que seja apresentada a hora da diferença horária (fuso horário) adjacente.

Em algumas regiões, as fronteiras reconhecidas pelo relógio poderão não corresponder aos marcadores de zona horária real no terreno. Isto não é sinal de avaria.

Neste caso, defina (selecione) a diferença horária manualmente.

→ Como definir (selecionar) manualmente a diferença horária [P. 23](#)

Quando o fuso horário é ajustado em viagem por terra, evite locais de fronteira entre diferentes zonas horárias para realizar o ajuste do fuso horário nas cidades representativas dessas zonas sempre que possível.

Ao utilizar o relógio perto de uma linha de divisão entre fusos horários, certifique-se de confirmar a hora e de definir (selecionar) a diferença horária conforme necessário.

Como ajustar o fuso horário

1 Dirija-se para um local onde seja possível receber sinais GPS com facilidade

Desloque-se para o exterior sob céu aberto com boa visibilidade.

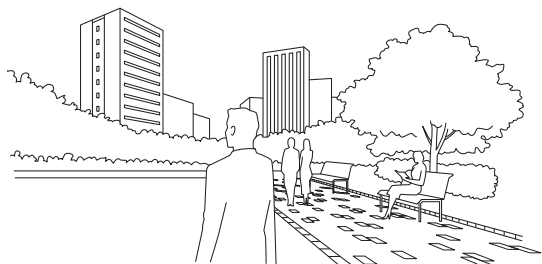

→ Local onde os sinais de GPS podem ser facilmente recebidos/Local onde os sinais de GPS não podem ser recebidos P. 16

2 Continue a premir o botão B (3 segundos), e depois solte-o quando o ponteiro dos segundos se movimentar até à posição dos 30 segundos

Quando o ponteiro de segundos alcançar a posição dos 30 segundos, é dado início à recepção.

O ponteiro de indicação aponta para "4+".



Prima durante 3 segundos

* Enquanto o ponteiro de indicação apontar para a posição "baixa" ou ✈, a recepção não será iniciada, mesmo que a função esteja ativada. Quando o ponteiro apontar para a posição "baixa", carregue o relógio expondo-o a uma fonte luz. → Como carregar o relógio P. 14

* Verifique se o relógio é capaz ou não de receber sinais GPS.

→ Verificar o estado do carregamento P. 13

* Quando o ponteiro aponta para ✈, desactivar o modo de voo (✈).

→ Desativar o modo de voo (✈). P. 25

3 Direcione o mostrador do relógio para cima e aguarde

* Por favor, tenha em conta que pode ser difícil receber sinais GPS enquanto está em movimento.



Demora um máximo de 2 minutos para concluir a recepção.

* Depende das condições de recepção.

< Exibição durante a recepção (= estado de detecção dos satélites) >

O ponteiro dos segundos indica facilidade de recepção (= número de satélites GPS dos quais estão a ser recebidos sinais GPS).

* Quanto maior o número de satélites detectados, mais fácil a recepção de sinais GPS.

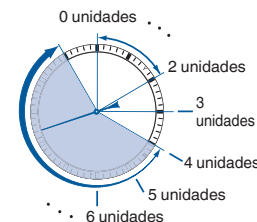

Número de satélites	Facilidade de recepção
4 unidades ou mais	Recepção fácil
3 unidades	Pode receber
0-2 unidades	Não consegue receber

* Mesmo quando o ponteiro indica 4 unidades ou mais, a recepção pode não ser permitida.

* Para cancelar a recepção, premir o Botão B.

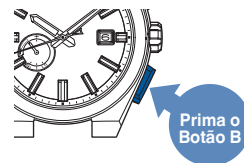

Prima o Botão B

4 Quando o ponteiro dos segundos apontar para "Y" ou "N", a recepção foi concluída

O resultado da recepção é exibido durante 5 segundos. Quando a recepção for bem-sucedida, a hora e a data ficarão certas.

As definições do fuso horário são refletidas na hora apresentada.

Exibição do resultado da recepção	Y: Bem-sucedida (posição de 8 segundos)	N: Malsucedida (posição de 52 segundos)
Mostrador		
Estado	Use o relógio tal como está.	Quando o resultado da recepção é exibido como "N" → P. 16

Confirme que a recepção foi bem-sucedida depois de o relógio regressar ao modo de exibição de hora.

→ Verificar se a recepção foi bem-sucedida (exibição do resultado da recepção) P. 18

* Enquanto os ponteiros das horas e minutos, o ponteiro de indicação e a data estiverem em movimento não é possível utilizar os botões.

* Defina (selecione) manualmente se a Hora de Verão (DST ou Daylight Saving Time) estiver em vigor.

→ Como definir (seleccionar) manualmente a diferença horária P. 23

Para ajustar apenas a hora mediante recepção de sinais GPS (ajuste manual da hora)

■ Ajuste manual da hora

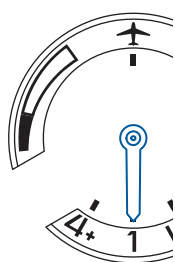

É possível ajustar o relógio para a hora atual correta de acordo com a diferença horária definida (selecionada).
(O fuso horário não sofre alteração.)

→ Como ajustar a hora manualmente [P. 22](#)

* É possível apresentar a hora certa para a diferença horária definida (selecionada) através do “ajuste manual da hora”.

Quando a região ou o fuso horário em que o relógio é utilizado sofrer alteração, ajuste o fuso horário. → Como ajustar o fuso horário [P. 20](#)

(Visto que a hora e a data irão corresponder ao fuso horário definido quando se ajusta o fuso horário, não será necessário ajustar a hora manualmente logo a seguir.)

* A Hora de Verão (DST ou Daylight Saving Time) não é definida automaticamente. Defina (selecione) a diferença horária manualmente.

→ Como definir (selecionar) manualmente a diferença horária [P. 23](#)

* O sucesso ou insucesso da recepção depende das condições em que é realizada. → Local onde os sinais de GPS podem ser facilmente recebidos/Local onde os sinais de GPS não podem ser recebidos [P. 16](#)

* No momento em que a recepção foi bem-sucedida ajustando manualmente a hora, pode ser realizado o ajuste automático da hora. Para mais detalhes, consulte “Ajuste automático da hora” [P. 24](#).

* A recepção do sinal GPS consome muita energia.

Tenha presente a necessidade de carregar o relógio regularmente expondo-o a uma fonte luz de forma que o ponteiro de indicação aponte para a posição “intermédia” ou “cheia”. → Como carregar o relógio [P. 14](#)

Se o estado de carregamento for “baixo”, a recepção GPS não será iniciada, mesmo que a função esteja ativada.

→ Verificar o estado do carregamento [P. 13](#)

Como ajustar a hora manualmente

1 Dirija-se para um local onde seja possível receber sinais GPS com facilidade

Desloque-se para o exterior sob céu aberto com boa visibilidade.

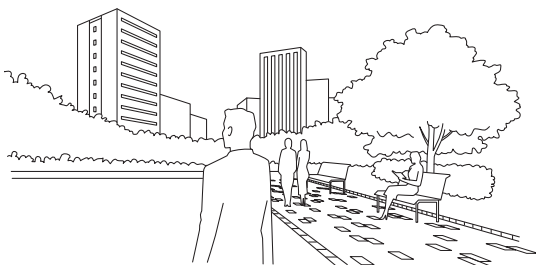



→ Local onde os sinais de GPS podem ser facilmente recebidos/Local onde os sinais de GPS não podem ser recebidos P. 16

2 Continue a premir o botão A (3 segundos), e depois solte-o quando o ponteiro dos segundos se movimentar até à posição dos 0 segundos

Quando o ponteiro de segundos alcançar a posição dos 0 segundos, é dado início à receção.

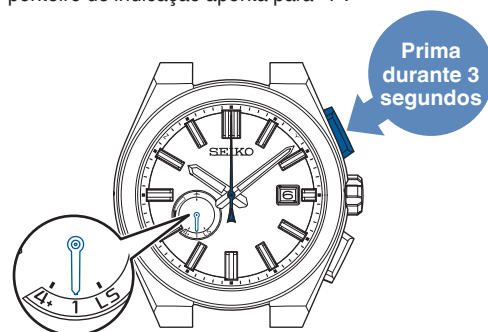

O ponteiro de indicação aponta para "1".



* Enquanto o ponteiro de indicação apontar para a posição "baixa" ou , a receção não será iniciada, mesmo que a função esteja ativada.

Quando o ponteiro apontar para a posição "baixa", carregue o relógio expondo-o a uma fonte luz. → Como carregar o relógio P. 14

Verificar o estado do carregamento P. 13

* Quando o ponteiro aponta para , desactivar o modo de voo ()

→ Desativar o modo de voo () P. 25

3 Direcione o mostrador do relógio para cima e aguarde



Demora cerca de 1 minuto para concluir a receção.

* O tempo de receção depende das condições de receção.

< Exibição durante a receção (= estado de detecção dos satélites) >

O ponteiro dos segundos indica facilidade de receção (= número de satélites GPS dos quais estão a ser recebidos sinais GPS).

* Para receber apenas informação da hora, o número de satélites necessário para a receção é um.

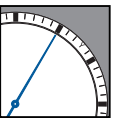
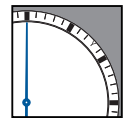
Número de satélites detectado	1	0
Mostrador		
Estado	Receção fácil	Não consegue receber

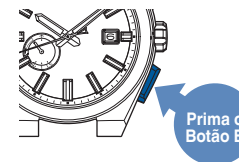

* Para cancelar a receção, premir o Botão B.



4 Quando o ponteiro dos segundos apontar para "Y" ou "N", a receção foi concluída

O resultado da receção é exibido durante 5 segundos.

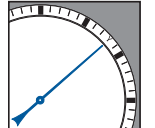
Quando a receção é bem-sucedida, a hora e a data ficam certas.

Exibição do resultado da receção	Y: Bem-sucedida (posição de 8 segundos)	N: Malsucedida (posição de 52 segundos)
Mostrador		
Estado	Use o relógio tal como está.	Quando o resultado da receção é exibido como "N" → P. 16

Confirme que a receção foi bem-sucedida depois de o relógio regressar ao modo de exibição de hora.

→ Verificar se a receção foi bem-sucedida (exibição do resultado da receção) P. 18

Quando "Y" é apresentado, mas a hora não está certa, é possível que as definições de fuso horário ou Hora de Verão (DST ou Daylight Saving Time) não correspondam à localização atual. Defina (selecione) a diferença horária manualmente conforme necessário.

→ Como definir (seleccionar) manualmente a diferença horária P. 23

* Enquanto os ponteiros das horas e minutos, o ponteiro de indicação e a data estiverem em movimento não é possível utilizar os botões.

Definir o fuso horário do destino durante um voo etc. (definição manual da diferença horária) e definir/repor a Hora de Verão (DST ou Daylight Saving Time)

■ Sobre a definição (seleção) manual da diferença horária

Quando não é possível ajustar o fuso horário, a diferença horária pode ser definida (selecionada) manualmente.

→ Local onde os sinais de GPS podem ser facilmente recebidos/Local onde os sinais de GPS não podem ser recebidos P. 16

Utilizando a “Lista de diferenças horárias em todo o mundo (para referência)” P. 12 como referência, é possível acertar o relógio pela hora e pela data da sua localização definindo a diferença horária (incluindo a data).

■ Como definir (selecionar) manualmente a diferença horária

1 Puxe a coroa até à primeira posição (1 clique)

O ponteiro dos segundos move-se para a posição de 0 segundos.

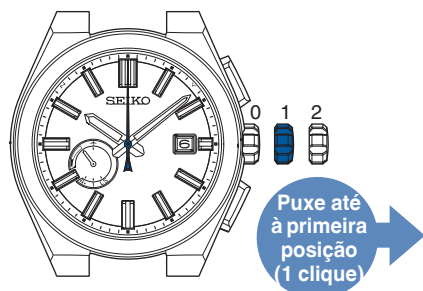

2 Rode a coroa para acertar o relógio pela hora do destino

Cada volta da coroa altera a hora em incrementos de uma hora.

* Tenha em atenção a direção em que roda a coroa.

Após ter definido a hora em incrementos de uma hora, avance para o passo 4



* Para acertar o relógio pela hora do destino, é necessário definir a hora e a data. Se girar a coroa na direção errada, mude de direção e reponha a data e a hora.

* É possível apresentar uma data com um avanço (ou atraso) de aproximadamente duas semanas. Observe que uma alteração drástica da data resultará numa data com duas semanas de avanço (ou atraso).

3 Puxe a coroa até à segunda posição (2 cliques)

Quando não for possível acertar a hora em incrementos de uma hora, acerte a hora em incrementos de 15 minutos.

* Tenha em atenção a direção em que roda a coroa.

* Ao realizar quatro ajustes, é possível conseguir um ajuste de uma hora.



4 Empurre a coroa novamente

O ponteiro dos segundos volta ao modo de exibição de hora.

* Não é possível utilizar os botões enquanto os ponteiros das horas, minutos e segundos estiverem em movimento.

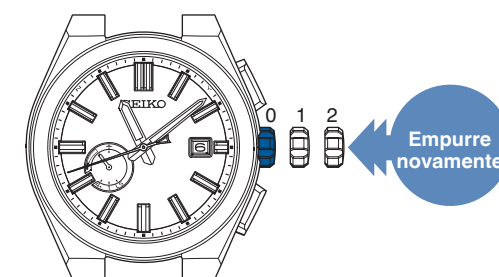

Ajuste automático da hora

Este relógio pode ser configurado para a hora local precisa, através da recepção automática de sinais GPS, expondo-o a luz intensa no exterior sob céu aberto para ajustar a hora.

Além disso, quando o relógio se encontra sob uma manga e o mostrador não é exposto a luz suficiente mesmo se no exterior sob céu aberto, o relógio guarda a hora do último ajuste manual da hora (ou do fuso horário) bem-sucedido, e simultaneamente dá início ao ajuste automático da hora.

* Num local sem boa visibilidade, não é possível receber sinais GPS. → Local onde os sinais de GPS podem ser facilmente recebidos/Local onde os sinais de GPS não podem ser recebidos [P. 16](#)

* Se a energia for suficiente, a recepção automática acontecerá diariamente.

* O ajuste automático da hora é realizado até 2 horas por dia, no máximo (no momento em que é detectada luz, e à hora do último ajuste manual de hora bem-sucedido, é realizado no máximo uma vez em cada caso). Mesmo que a recepção falhe, pode ser realizada uma vez mais, de acordo com as condições existentes.

* Uma vez que apenas o ajuste automático da hora com detecção de luz é realizado sob condições de fábrica, antes de usar o relógio pela primeira vez, por favor realize o ajuste manual da hora com o seu fuso horário comum configurado, a céu aberto onde pode receber sinais GPS com facilidade.

* O fuso horário não é ajustado no ajuste automático da hora.

Quando a região onde o relógio é usado muda, por favor realize o ajuste do fuso horário. Como ajustar o fuso horário. → Como ajustar o fuso horário [P. 20](#)

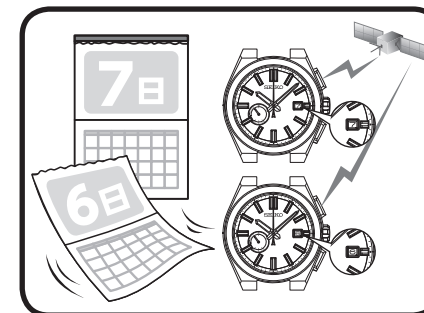

< Quando é difícil a exposição suficiente a uma fonte de luz >

O relógio foi desenhado para permitir a recepção automática da hora na altura em que o ajuste manual da hora foi bem sucedido pela última vez, mesmo se for usado sob uma manga no Inverno, em zonas onde existem poucas horas de luz ou quando é provável que o relógio não seja exposto a uma fonte de luz suficiente por um período de tempo longo devido a mau tempo, etc.

Quando o relógio é exposto ao ambiente de operação descrito acima, é provável que o ajuste automático da hora seja bem sucedido se realizar o ajuste manual da hora com sucesso, em períodos de tempo em que o relógio é usado regularmente, num local onde os sinais GPS podem ser recebidos com facilidade sob céu aberto.

→ Como ajustar a hora manualmente [P. 22](#)

No entanto, enquanto o relógio avalia dar início ao ajuste automático da hora tendo em conta as seguintes condições, não começa necessariamente o ajuste automático da hora ao ser exposto a luz intensa ou à hora a que o ajuste manual da hora foi bem-sucedido pela última vez.

- Estado da bateria
- Estado da recepção anterior

* O ajuste automático da hora não funciona quando o ponteiro de indicação aponta para a posição “baixa” nem no modo de voo (✈).

Quando o ponteiro de indicação apontar para a posição “baixa”, carregue o relógio expondo-o a uma fonte luz.

→ Como carregar o relógio [P. 14](#)

→ Verificar o estado do carregamento [P. 13](#)

* Quando a energia é reduzida, aumenta o período durante o qual não é realizado o ajuste automático da hora. Tenha presente a necessidade de carregar o relógio regularmente.

* Se o ajuste do fuso horário ou o ajuste manual da hora é realizado antes de ser dado início ao ajuste automático da hora, este não é realizado no próprio dia.

Ao embarcar (modo de vôo (✈))

□ Modo de vôo (✈)

Ative o modo de vôo (✈) quando a recepção possa influenciar o funcionamento de outros aparelhos electrónicos num avião, etc.

No modo de vôo (✈), a recepção de sinal GPS (ajuste do fuso horário, ajuste manual da hora e ajuste automático da hora) não funciona.

< Modo de vôo (✈) >

O ponteiro de indicação aponta para ✈ .

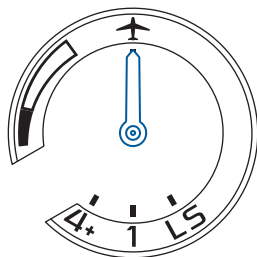

* Quando o modo de vôo (✈) é desactivado, o ponteiro de indicação mostra o estado do carregamento.

□ Ativar o modo de vôo (✈).

1 Puxe a coroa até à primeira posição (1 clique)

O ponteiro dos segundos move-se para a posição de 0 segundos.

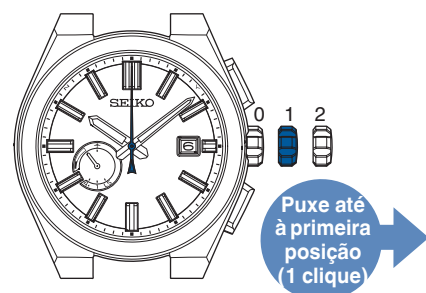

* Observe que girar a coroa neste momento define manualmente a diferença horária.

2 Puxe a coroa para fora até ao primeiro estalido

O ponteiro de indicação mostra o modo de vôo (✈).

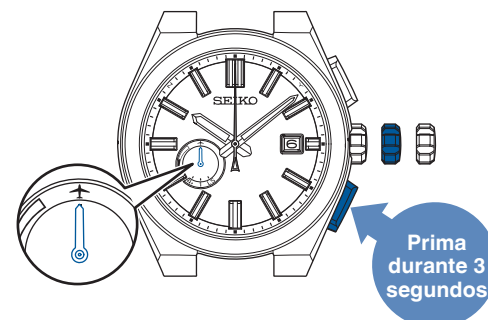

* Se voltar a premir sem soltar o botão B, o modo de vôo (✈) é desativado e o ponteiro de indicação mostra o estado de carregamento.

3 Empurre a coroa novamente

O ponteiro dos segundos volta ao modo de exibição de hora.

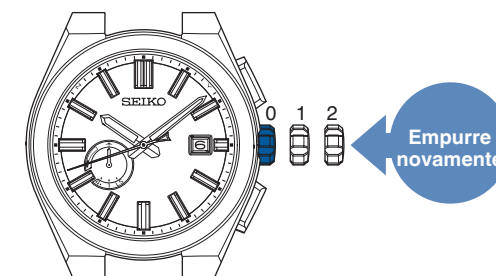

Quando o modo de vôo (✈) é activado, o ponteiro de indicação não mostra o estado do carregamento.

→ Definir o fuso horário do destino durante um voo etc. (definição manual da diferença horária) e definir/repor a Hora de Verão (DST ou Daylight Saving Time) P. 23

□ Desativar o modo de vôo (✈).

Desative o modo de vôo ao sair do avião, etc.

Se este não for desativado, o relógio não consegue receber sinais GPS.

Efetue a operação **1** a **3**.

Quando o ponteiro de indicação aponta para o “estado do carregamento” conforme imagem à direita, o modo de vôo (✈) pode ser desactivado.

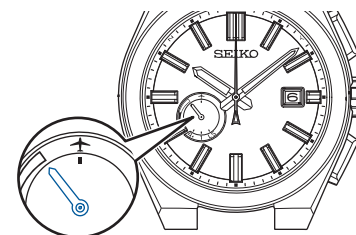

* Exibição quando o estado do carregamento é “cheio”

Segundo bissexto (função de recepção automática de segundo bissexto)

□ Segundo bissexto

O segundo bissexto é usado para compensar desvios do Tempo Universal (UT, Universal Time), que é determinado astronomicamente, e do “Tempo Atômico Internacional” (TAI - International Atomic Time).

“1 segundo” poderá ser adicionado (apagado) uma vez por ano ou em intervalos de alguns anos.

□ Função de recepção automática de segundo bissexto

Um segundo bissexto é adicionado automaticamente através da recepção de “dados de segundo bissexto” a partir de sinais GPS no momento da adição (eliminação) do segundo bissexto.

* “Dados do segundo bissexto” inclui informação sobre futuras adições de segundo bissexto e dados do segundo bissexto actual.

□ Recepção de Dados do Segundo Bissexto

Quando a recepção de sinais GPS (ajuste automático da hora, ajuste manual da hora ou ajuste da zona horária) é realizada a 1 de Dezembro e 1 de Junho, inclusive, o ponteiro de indicação pode efetuar a indicação conforme ilustrado à direita.

Quando a recepção de dados de segundo bissexto é concluída, o ponteiro de indicação retoma a exibição do estado do carregamento. Use o relógio tal como está.

* A recepção dos dados de segundo bissexto é realizada a cada seis meses independentemente da adição do segundo bissexto.

Após conclusão do ajuste da hora (ajuste automático da hora ou ajuste manual da hora), podem ser necessários cerca de 18 minutos até que a recepção de dados de segundos bissextos seja concluída.

A receber dados do segundo bissexto

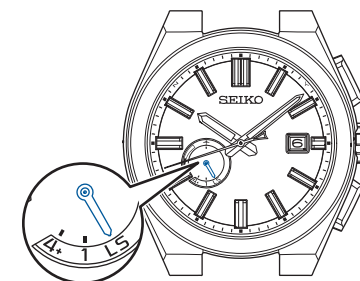

Quando os sinais GPS são recebidos sob as seguintes condições, é também início à recepção de dados do segundo bissexto.

- Não são recebidos sinais GPS por um período longo
- A recepção de dados do segundo bissexto não foi bem-sucedida

Com recepção de sinal GPS, a recepção de dados de segundos bissextos será novamente realizada. Isto mantém-se até que a recepção de dados de segundos bissextos seja bem-sucedida. Confirme o resultado (sucesso ou insucesso) da recepção de dados de segundos bissextos.

→ Verifique se a recepção de dados de segundos bissextos foi bem-sucedida [P. 27](#)

Verifique se a recepção de dados de segundos bissextos foi bem-sucedida

O resultado da recepção (sucesso ou insucesso) da recepção normal de dados do segundo bissexto é exibido durante 5 segundos.

1 Prima o Botão A uma vez e solte-o

O ponteiro de segundos e o ponteiro de indicação exibem o resultado da recepção.



* Quando se mantém o Botão A premido, o relógio entra no modo de ajuste manual da hora.

2 O resultado da recepção é exibido

O ponteiro dos segundos exibe o resultado da recepção de sinais GPS (ajuste da hora ou ajuste do fuso horário).

O ponteiro de indicação indica "1" ou "4+", o que indica "ajuste da hora" ou "ajuste da zona horária".

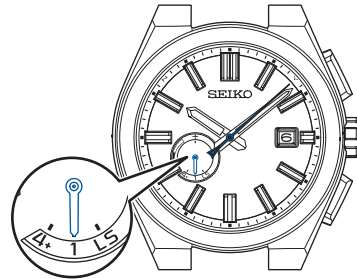

* O ponteiro de indicação indica "4+" como resultado do ajuste da zona horária.

Ponteiro dos segundos: resultado da recepção (sucesso/insucesso)

Resultado	Bem-sucedida	Malsucedida
Mostrador		
Posição	Y: posição de 8 segundos	N: posição de 52 segundos

* Após 5 segundos ou quando o Botão B é premido, o relógio volta ao modo de exibição de hora.

3 Prima o Botão A e, sem seguida, liberte-o enquanto o resultado da recepção é apresentado (durante 5 segundos) no passo 2.

O ponteiro de segundos exibe o resultado da recepção de dados do segundo bissexto (bem sucedida/mal sucedida).

O ponteiro de indicação mostra "LEAP SEC." referente à recepção de dados do segundo bissexto.

Ponteiro dos segundos

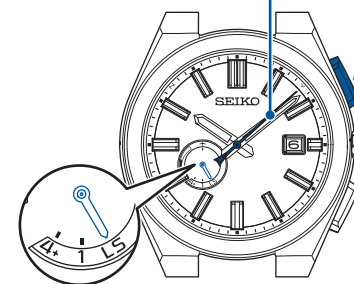

Prima e depois solte

Ponteiro dos segundos: resultado da recepção (sucesso/insucesso)

Resultado	Bem-sucedida	Malsucedida
Mostrador		
Posição	Y: posição de 8 segundos	N: posição de 52 segundos

* Após 5 segundos ou quando o Botão B é premido, o relógio volta ao modo de exibição de hora.

Quando o resultado da recepção de dados do segundo bissexto é Y (bem-sucedida)

- A recepção de dados do segundo bissexto foi bem-sucedido. Use o relógio tal como está.

Quando o resultado da recepção de dados do segundo bissexto é N (malsucedida)

- A recepção de dados do segundo bissexto realizada periodicamente não foi bem-sucedida. Será realizado automaticamente com a recepção de sinais GPS (ajuste automático da hora, ajuste manual da hora ou ajuste do fuso horário). Use o relógio tal como está.
- Os dados do segundo bissexto são recebidos em ou depois de 1 de dezembro e 1 de junho.
- Mesmo quando a recepção de dados do segundo bissexto não foi bem-sucedida, a hora está correta até à adição (eliminação) dos dados do segundo bissexto.

Desloque-se para o exterior onde seja possível receber sinais GPS facilmente.

→ Local onde os sinais de GPS podem ser facilmente recebidos/Local onde os sinais de GPS não podem ser recebidos P. 16

Movimento do ponteiro dos segundos e estado do relógio (função de pré-aviso de esgotamento de energia)

O movimento do ponteiro dos segundos mostra o estado do relógio (funções em operação).

■ Quando ocorre movimento em intervalos de 2 ou 5 segundos

Quando a energia armazenada pelo relógio é reduzida, a função de pré-aviso de esgotamento de energia é ativada.

Quando a energia armazenada pelo relógio é reduzida, carregue o relógio expondo-o a uma fonte de luz. → Como carregar o relógio P. 14

* Quando a função de pré-aviso de esgotamento de energia é ativada, o relógio não funciona mesmo com a operação dos botões ou da coroa.
(Não se preocupe, não é sinal de avaria)

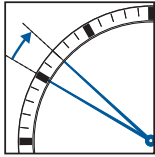
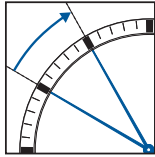
	Movimento em intervalos de 2 segundos	Movimento em intervalos de 5 segundos
Estado	O ponteiro dos segundos move-se em intervalos de 2 segundos. 	O ponteiro dos segundos move-se em intervalos de 5 segundos. 
Restrições no funcionamento/exibição	<ul style="list-style-type: none"> Não é iniciada a recepção de sinal GPS mesmo com a operação de recepção de sinal GPS. O ajuste automático da hora não funciona. 	<ul style="list-style-type: none"> Os ponteiros das horas e dos minutos e a data param. Não é iniciada a recepção de sinal GPS mesmo com a operação de recepção de sinal GPS. O ajuste automático da hora não funciona.
Solução	<ol style="list-style-type: none"> Primeiro, carregue o relógio expondo-o a uma fonte de luz até que o ponteiro dos segundos se comece a movimentar em intervalos de 1 segundo. → Como carregar o relógio P. 14 Tenha presente a necessidade de carregar o relógio até o ponteiro de indicação apontar para a posição "intermédia" ou "cheia". (Se o ponteiro de indicação apontar para a posição baixa, não é possível receber sinais GPS.) → Verificar o estado do carregamento P. 13 	<ol style="list-style-type: none"> Carregue o relógio até o ponteiro de indicação apontar para a posição "intermédia" ou "cheia". → Verificar o estado do carregamento P. 13 Proceda ao ajuste do fuso horário para ajustar a hora. → Como ajustar o fuso horário P. 20

■ O ponteiro dos segundos pára na posição de 15 segundos/ O ponteiro dos segundos pára na posição de 45 segundos (Função de poupança de energia)

Quando o relógio não é exposto a uma fonte de luz por muito tempo, a função de poupança de energia é ativada.

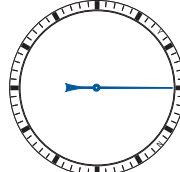
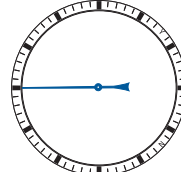
	Poupança de Energia 1	Poupança de Energia 2
Estado	O ponteiro dos segundos pára na posição de 15 segundos. 	O ponteiro dos segundos pára na posição de 45 segundos. 
Restrições no funcionamento/exibição	<ul style="list-style-type: none"> Os ponteiros das horas e dos minutos e a data param. O ajuste automático da hora não é realizado. 	<ul style="list-style-type: none"> Os ponteiros das horas e dos minutos e a data param. (A data passa a "1") Não é iniciada a recepção de sinal GPS mesmo com a operação de recepção de sinal GPS. O ajuste automático da hora não é realizado. O ponteiro de indicação aponta para a posição baixa.
Causa	Quando o relógio é colocado numa situação em que não é exposto a uma fonte de luz adequada por 72 horas ou mais.	Quando o relógio se encontra num estado de carregamento insuficiente por muito tempo.
Solução	<ul style="list-style-type: none"> Quando o relógio é exposto a uma fonte de luz adequada durante mais de 5 segundos, ou quando é premido algum botão, exibe a hora actual novamente depois do ponteiro dos segundos avançar rapidamente. 	<ol style="list-style-type: none"> Carregue o relógio até o ponteiro de indicação apontar para a posição "intermédia" ou "cheia". → Verificar o estado do carregamento P. 13 Acerte a posição preliminar de cada ponteiro. → Ajustar a posição preliminar da data, do ponteiro de indicação e dos ponteiros das horas/minutos P. 41 Proceda ao ajuste do fuso horário para ajustar a hora. → Como ajustar o fuso horário P. 20

Poupança de Energia 2

* Enquanto o relógio está a ser carregado, o ponteiro dos segundos move-se em "intervalos de 5 segundos". Durante o "Movimento em intervalos de 5 segundos", não é possível operar os botões.

* Se o modo de "Poupança de Energia 2" é prolongado, a quantidade de energia armazenada diminui e perde-se a informação guardada da hora interna actual.

Cuidados diários

● O relógio exige alguns cuidados diários

- Não lave o relógio quando a coroa está desenroscada ou desbloqueada.
- Remova humidade, suor ou sujidade com um pano macio.
- Depois do relógio estar em contacto com água salgada, certifique-se de que o lava com água doce limpa e o seca cuidadosamente.
Não coloque o seu relógio sob água corrente diretamente da torneira. Primeiro, coloque alguma água num recipiente, e depois mergulhe o relógio na água para o lavar.

* Se o seu relógio tiver a classificação “não resistente à água” ou “resistente à água para uso quotidiano”, não lave o relógio.

→ Desempenho e calibre / número de caixa P. 29

→ Nível de resistência à água P. 29

● Rode a coroa ocasionalmente

- De forma a prevenir a formação de corrosão na coroa, rode-a ocasionalmente.

● Prima o botão com regularidade

- Prima o botão regularmente para evitar a sua corrosão.

Desempenho e calibre / número de caixa

A tampa do relógio tem a indicação do calibre e do desempenho de resistência à água do seu relógio

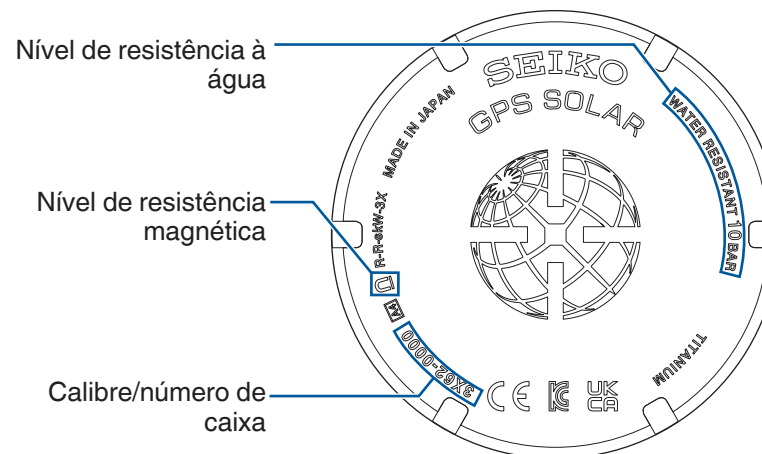

• Nível de resistência à água

Consulte a P. 29

• Nível de resistência magnética

Consulte a P. 30

• Calibre/número de caixa

O código alfanumérico para identificar o tipo de relógio.

* As imagens acima são meramente ilustrativas pelo que o seu relógio poderá ser diferente.

Nível de resistência à água

Resistência à água Consulte a tabela abaixo, que descreve o grau de nível de resistência à água do seu relógio, antes de o usar.

Indicação na tampa da caixa	Nível de resistência à água	Condições de utilização
WATER RESISTANT 10(20)BAR	Resistência à água para uso geral de 10 (20) pressões barométricas.	Este relógio pode ser utilizado para natação e outros desportos do género. O relógio é adequado para mergulho sem garrafa.

Resistência magnética

Um relógio pode ter perdas/ganhos temporários ou parar de funcionar, quando afetado por magnetismo.

* Este relógio ajusta automaticamente a posição dos ponteiros, caso a hora seja determinada de forma incorreta por magnetismo, através da função de alinhamento automático da posição dos ponteiros.

(P. 40)

Este relógio tem uma resistência magnética em concordância com o ISO “Relógios resistentes ao magnetismo”.

⚠ CUIDADO

Mantenha o relógio a mais de 5cm de distância de produtos magnéticos.

Se o relógio ficar magnetizado e a sua precisão se deteriorar ao ponto de exceder a taxa de perda/ganho especificada para uso sob condições normais, o relógio precisa de ser desmagnetizado. Neste caso, os serviços de desmagnetização e de reajuste da precisão serão realizados sob cobrança, mesmo que o relógio ainda se encontre no período de garantia.

O motivo para um relógio ser afetado por magnetismo

O motor inclui um íman que pode ser influenciado por um campo magnético exterior forte.

Exemplos de produtos magnéticos comuns que podem afetar os relógios

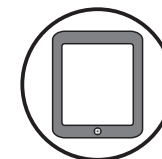
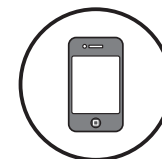

Smartphone, telemóvel,
terminal tablet (altifalante, íman da tampa)

Adaptador de
corrente elétrica

Mala
(com fecho
magnético)

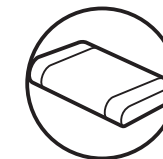
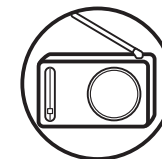
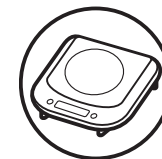

Máquina de barbear
alimentada por
corrente elétrica

Aparelho de
cozinha magnético

Rádio portátil
(altifalante)

Colar magnético

Almofada de
aquecimento
magnética

Bracelete

A bracelete está em contacto direto com a pele, e pode ficar suja com transpiração ou poeira. Assim, a falta de cuidado poderá acelerar a deterioração da bracelete, ou provocar irritações cutâneas ou manchar a roupa.

O relógio requer bastante cuidado para prolongar o seu tempo de vida.

● Bracelete metálica

- Humidade, transpiração ou sujidade poderão causar a formação de ferrugem mesmo numa bracelete em aço inoxidável se não forem limpos rapidamente.
- A falta de cuidado poderá resultar em erupções ou provocar manchas amareladas ou douradas nos punhos de camisas e camisolas.
- Limpe humidade, transpiração ou sujidade com um pano macio tão cedo quanto possível.
- Para limpar sujidade junto aos espaços entre os elos da bracelete, retire-a em água e depois escove com uma escova de dentes de cerdas macias.
(Proteja o corpo do relógio de salpicos de água, envolvendo-o em película aderente, por exemplo.)
Limpe com um pano macio.
- Uma vez que algumas braceletes em titânio, o qual é altamente resistente, têm pinos em aço inoxidável, poderá formar-se ferrugem nas peças em aço inoxidável.
- Se a ferrugem progredir, é possível que os pinos fiquem salientes ou caiam, e a caixa do relógio poderá desprender-se da bracelete ou o fecho poderá não fechar.
- Se um pino ficar saliente, pode provocar danos pessoais. Neste caso, evite utilizar o relógio e solicite a sua reparação.

● Bracelete em pele

- Uma bracelete em pele é suscetível à descoloração ou deterioração provocadas por humidade, suor ou exposição direta à luz do Sol.
- Limpe a humidade e o suor logo que possível, absorvendo-os suavemente com um pano seco.
- Não exponha o relógio a luz solar direta, por períodos longos.
- Por favor, tenha cuidado quando usa um relógio com uma bracelete em cor clara, uma vez que a probabilidade de se sujar é maior.
- Não utilize o relógio com bracelete de pele que não seja Aqua Free enquanto toma banho, nada ou quando trabalha com água mesmo que o relógio seja resistente à água e reforçado para uso diário (resistente à água 10-BAR/20-BAR).

● Bracelete em poliuretano

- Uma bracelete em poliuretano está sujeita a descoloração provocada pela exposição à luz, e pode deteriorar-se em contacto com solventes ou humidade atmosférica.
- Em especial, uma bracelete translúcida, branca ou de cor clara poderá facilmente absorver outras cores, resultando em descoloração ou manchas.
- Remova a sujidade em água e limpe-a com um pano seco.
(Proteja o corpo do relógio de salpicos de água, envolvendo-o em película aderente, por exemplo.)
- Quando a bracelete perde flexibilidade, proceda à sua substituição por uma nova. Se continuar a usar a bracelete tal como está, esta poderá desenvolver fendas ou tornar-se quebradiça.

● Bracelete em silicone

- Em relação a características materiais, a bracelete suja-se facilmente, e poderá ficar manchada ou descolorida.
Remova a sujidade com um pano molhado ou um pano de limpeza.
- Ao contrário de braceletes em outros materiais, rachas poderão resultar no corte da bracelete. Tenha cuidado para não danificar a bracelete com um instrumento aguçado.

Notas sobre irritações cutâneas e alergias	Irritações cutâneas provocadas por uma bracelete podem resultar de vários fatores, tais como alergias a metais ou peles, ou reações cutâneas provocadas por fricção contra poeira ou a própria bracelete.
Notas sobre o comprimento da bracelete	Ajuste a bracelete de forma a permitir alguma folga em relação ao seu pulso, para permitir uma circulação de ar adequada. Quando usa o relógio, deixe o espaço de um dedo entre a bracelete e o pulso.



Como usar o fecho de ajuste fácil

Algumas braceletes vêm equipadas com um fecho de ajuste fácil, que permitem ajustar o comprimento da bracelete.

Se o fecho do relógio que adquiriu é similar ao que vê aqui, siga as seguintes instruções.

* O comprimento da bracelete pode estender-se até mais 5 mm.

Esta é uma funcionalidade útil quando sente algum desconforto ou a bracelete está apertada.

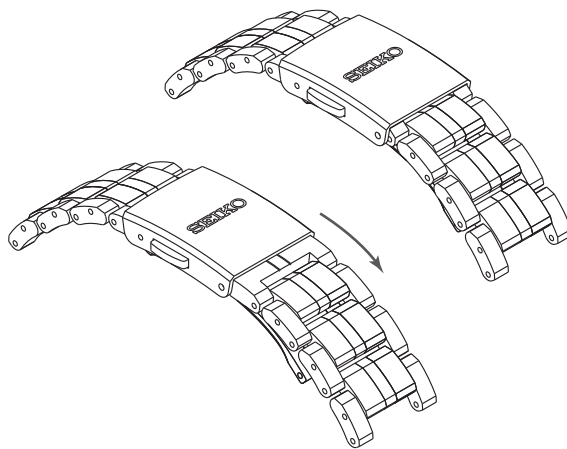

● Como utilizar a bracelete (abrir e fechar o fecho)

1 Pressione ligeiramente os botões laterais para abrir o fecho.

* Tenha em atenção que pressionar demasiado os botões vai acionar o sistema de ajuste, o que aumenta o comprimento da bracelete.

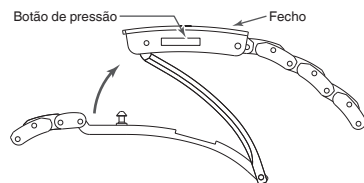

2 Feche a bracelete pressionando o conjunto do fecho.

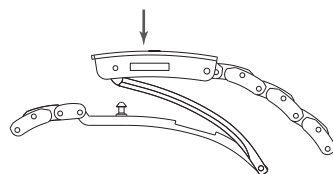

● Como ajustar o comprimento da bracelete

1 Pode aumentar o comprimento da bracelete até 5 mm (em 2 fases), pressionando com firmeza os botões laterais do fecho para acionar o sistema de ajuste.

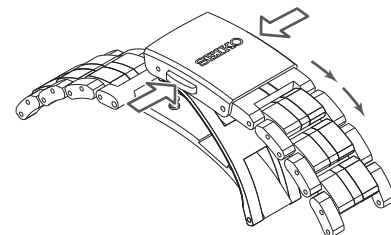

2 Feche a bracelete pressionando o conjunto do fecho.

* Mesmo com a bracelete fechada, é possível reduzir o seu comprimento através do sistema de ajuste.

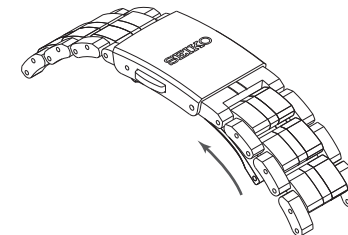

* As ilustrações acima são fornecidas como exemplos. Alguns pormenores poderão ser diferentes dependendo do modelo.

Como usar um fecho de bscula triplo ajustvel

Algumas braceletes tm um fecho de bscula triplo ajustvel.

Se o fecho do relgio que adquiriu  similar ao que v aqui, siga as seguintes instrues.

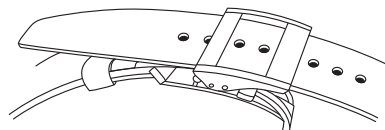

● Como usar ou retirar o relgio

- 1 Prima os botes de presso em ambos os lados da aba, retire a bracelete da presilha amovvel e da presilha fixa. Em seguida, abra o fecho.

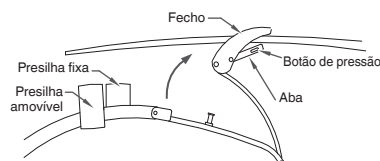

- 2 Passe a ponta da bracelete atravs da presilha amovvel e da presilha fixa e aperte o fecho pressionando o corpo da fivela.

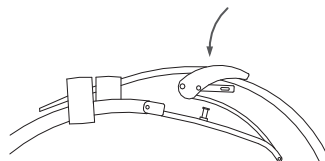

● Como ajustar o comprimento da bracelete

- 1 Prima os botes de presso em ambos os lados da aba, retire a bracelete da presilha amovvel e da presilha fixa. Em seguida, abra o fecho.

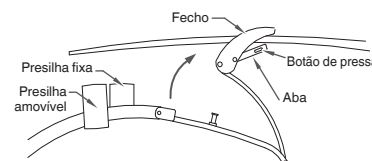

- 2 Prima novamente os botes de presso para desapertar a aba.

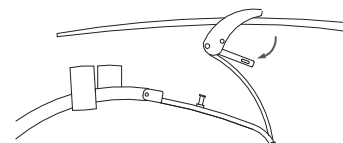

- 3 Puxe o pino para fora de um dos furos de ajuste da bracelete. Deslize a bracelete para ajustar o seu comprimento e escolha um furo adequado. Coloque o pino no furo.

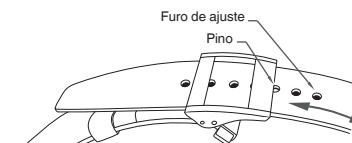

- 4 Aperte a dobra da aba.

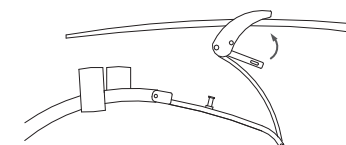

* As ilustraes acima so fornecidas como exemplos. Alguns pormenores podero ser diferentes dependendo do modelo.

Como usar um fecho de bscula triplo ajustvel (bracelete especial Diver's)

As braceletes em borracha e algumas braceletes em pele apresentam um fecho de bscula triplo ajustvel especial para relgios de mergulho, onde a ponta da bracelete fica sob o fecho como se v na imagem.

Se o fecho do relgio que adquiriu  similar ao que v aqui, siga as seguintes instrues.

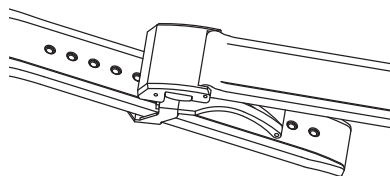

● Como usar ou retirar o relgio

- 1 Abra o fecho e puxe para cima premindo os botes de presso em ambos os lados da fivela.

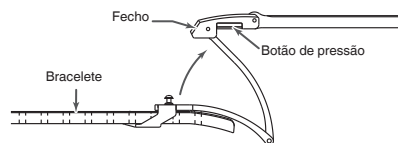

- 2 Prenda o fecho premindo a superfcie da fivela.

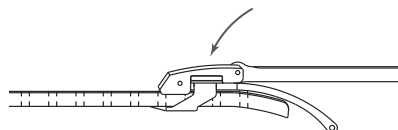

● Como ajustar o comprimento da bracelete

- 1 Abra o fecho da bracelete premindo os botes nos dois lados do fecho.

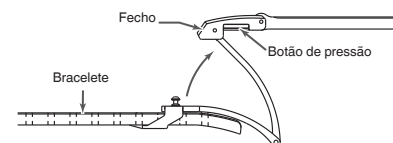

- 2 Puxe os pinos para fora dos furos de ajuste em ambas as localizaes.

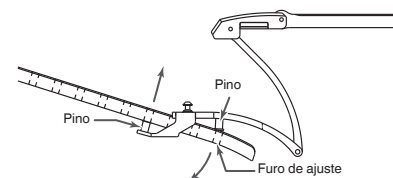

- 3 Deslize a bracelete para a direita e para a esquerda at ficar do comprimento adequado ao seu pulso, e com firmeza, encaixe novamente os pinos nos furos de ajuste.

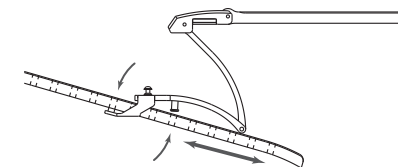

* As ilustraes acima so fornecidas como exemplos. Alguns pormenores podero ser diferentes dependendo do modelo.

Lumibrite

Se o seu relógio tem Lumibrite

Lumibrite é uma tinta luminosa que absorve a energia luminosa do Sol e de aparelhos de iluminação num curto espaço de tempo, e a armazena para emitir luz no escuro. Por exemplo, se exposto a uma fonte de luz superior a 500 lux durante cerca de 10 minutos, o Lumibrite pode emitir luz durante 3 a 5 horas. Por favor tenha em conta, no entanto, que como o Lumibrite emite a luz que armazena, o nível de luminescência da luz diminui gradualmente com o tempo. A duração da luz emitida pode também diferir ligeiramente, dependendo de fatores como a claridade do local onde o relógio é exposto a uma fonte de luz, e a distância a que se encontra dessa fonte.

* Em geral, quando se desloca de um local claro para um local escuro, os olhos humanos precisam de algum tempo para se adaptarem, tornando difícil ver os objetos de início. (Adaptação à escuridão)

* O Lumibrite é uma tinta luminosa que armazena e emite luz, e que é inofensiva para os seres humanos e o ambiente, não contendo materiais tóxicos tais como substâncias radioativas.

<Níveis de luminosidade>

Condição		Iluminação
Luz solar	Bom tempo	100.000 lux
	Tempo enublado	10.000 lux
Interior (junto a uma janela durante o dia)	Bom tempo	Superior a 3.000 lux
	Tempo enublado	1.000 a 3.000 lux
	Tempo chuvoso	Inferior a 1.000 lux
Aparelhos de iluminação (luz fluorescente diurna de 40w)	Distância do relógio: 1 m	1.000 lux
	Distância do relógio: 3 m	500 lux (Luminosidade média da divisão)
	Distância do relógio: 4 m	250 lux

Fonte de energia

A bateria utilizada neste relógio é uma bateria secundária especial, diferente das baterias comuns.

Ao contrário de uma bateria de óxido de prata comum, a bateria secundária não requer substituição periódica.

A capacidade ou eficiência de carregamento podem sofrer uma redução gradual devido a uso prolongado ou ao ambiente em que o relógio é usado.

Além do mais, o uso prolongado pode reduzir a duração da bateria devido ao desgaste, contaminação, deterioração dos lubrificantes das peças mecânicas, etc. Solicite reparação quando o desempenho se deteriora.

⚠️ AVISO

Notas sobre a substituição da bateria secundária

- Não retire a bateria secundária do relógio.
A substituição da bateria secundária requer conhecimentos e perícia profissionais. Por favor, recorra ao revendedor onde adquiriu o relógio para que a bateria secundária seja substituída.
- A instalação de uma bateria de óxido de prata vulgar pode gerar calor, o que poderá provocar explosão ou ignição.

* Função de prevenção de sobrecarregamento

Quando a bateria secundária está completamente carregada, a função de prevenção de sobrecarregamento é ativada automaticamente para evitar que continue a carregar. Não é necessário preocupar-se com danos causados por sobrecarregamento, independentemente de quanto o tempo de carregamento ultrapasse o “tempo necessário para carregar completamente o relógio”.

* Consulte “Tempo de carregamento padrão” P. 14 para verificar o tempo necessário para carregar completamente o relógio.

⚠️ AVISO

Notas sobre o carregamento do relógio

- Quando carregar o relógio, não o coloque muito próximo de uma fonte de luz intensa tais como equipamentos de iluminação para fotografia, holofotes ou luzes incandescentes, uma vez que o relógio poderá aquecer excessivamente, resultando em danos nas peças internas.
- Quando carregar o relógio expondo-o a luz solar direta, evite locais que possam atingir facilmente temperaturas elevadas, tais como o tablier de um carro.
- Manter sempre a temperatura do relógio abaixo dos 60 °C.

* Quando o relógio não é carregado por um período longo

Se o relógio não for carregado há muito tempo, ficará completamente descarregado e não será possível voltar a carregá-lo. Nesse caso, consulte o revendedor onde o relógio foi adquirido.

Serviço pós-venda

● Notas sobre a garantia e reparações

- Contacte o ponto de venda onde o relógio foi adquirido ou o CENTRO DE APOIO AO CLIENTE SEIKO para reparação ou revisão.
- Durante o período de validade da garantia, apresente o certificado de garantia para usufruir de serviços de reparação.
- A cobertura da garantia encontra-se no certificado de garantia. Leia-a atentamente e guarde-a.
- Para serviços de reparação após o período de validade da garantia, se for possível restaurar as funções do relógio através de serviços de reparação, estes serão prestados mediante solicitação e sob cobrança.

● Substituição de peças

- Normalmente, o período de garantia para as peças de substituição deste relógio corresponde a um padrão de 7 anos. As peças de substituição são peças para as quais é necessária reparação para manter a função do tempo.
- Por favor tenha presente que, no caso de não se encontrarem disponíveis peças originais, poderão ser substituídas por outras cuja aparência exterior poderá diferir das de origem mas que cumprem a mesma função.

● Inspeção e ajuste através de desmontagem e limpeza (Revisão)

- É recomendado proceder a uma revisão geral periódica (inspeção e ajuste através de desmontagem e limpeza) a cada 3 ou 4 anos aproximadamente, de forma a que o seu relógio mantenha um desempenho ótimo por muito tempo. De acordo com as condições de uso, a capacidade de retenção de óleo das partes mecânicas do seu relógio pode deteriorar-se e pode ocorrer abrasão das peças devido a contaminação pelo óleo, o que poderá levar à paragem do relógio.
Uma vez que componentes como vedantes poderão deteriorar-se, o desempenho de resistência à água do seu relógio poderá ficar comprometido devido à entrada de transpiração e humidade.
Por favor, contacte o revendedor onde o relógio foi adquirido para inspeção e ajuste através da desmontagem e limpeza (revisão). Para a substituição de peças, por favor especifique “PEÇAS SEIKO GENUÍNAS”. Quando solicitar a inspeção e o ajuste por desmontagem e limpeza (revisão), certifique-se de que os vedantes e a asa-de-mola são também substituídos por novos.
- Quando o seu relógio é inspecionado e ajustado através de desmontagem e limpeza (revisão), o movimento do seu relógio poderá ser substituído.

Quando o relógio não consegue receber sinais GPS



■ Pontos a verificar

Quando o relógio não começa a receber ou é incapaz de receber sinais GPS, mesmo com a operação de recepção de sinal GPS, pode considerar-se o seguinte.

● A recepção não é iniciada mesmo com a operação de recepção de sinal GPS (ajuste do fuso horário/ajuste manual da hora).

- Verifique a posição do ponteiro de indicação.

✗ Recepção não permitida

Mostrador	Estado da bateria	Modo de voo (✕)
	Baixo	
Operação	Premir o Botão B e libertar	Puxar a coroa até à primeira posição (1 clique)
Mostrador		
Solução	Carregue o relógio expondo-o a uma fonte de luz até o ponteiro de indicação apontar para a posição "intermédia" ou "cheia". → Como carregar o relógio P. 14	Desativar o modo de voo (✕). → Desativar o modo de voo (✕). P. 25

● A recepção não é possível mesmo com a operação de recepção de sinal GPS (ajuste do fuso horário/ajuste manual da hora) (O resultado da recepção exibido é "N".)

- Desloque-se para um local onde os sinais GPS possam ser facilmente recebidos.
→ Local onde os sinais de GPS podem ser facilmente recebidos/Local onde os sinais de GPS não podem ser recebidos P. 16

● O ponteiro dos segundos pára na posição dos 45 segundos antes da recepção ser concluída (O relógio entra no modo de poupança de energia 2)

- Se a recepção de sinal GPS for realizada a temperaturas muito baixas (0 °C ou menos) em condições onde a capacidade ou eficiência do carregamento são reduzidas, a recepção é interrompida e o relógio pode entrar no modo de poupança de energia 2. A recepção de sinal GPS consome uma quantidade significativa de energia. Tenha presente a necessidade de carregar o relógio regularmente expondo-o a uma fonte de luz. → Como carregar o relógio P. 14
Se isto ocorrer com frequência, consulte o revendedor onde o relógio foi adquirido.

Ajustar a hora quando o relógio não consegue receber sinais GPS (Ajuste manual da hora)

■ Ajuste manual da hora

Quando não se consegue resolver um problema mesmo com a realização dos "Pontos a verificar", ou a hora atrasa ou adianta sob condições em que o relógio não consegue receber sinais GPS continuamente, ajuste a hora manualmente.

■ Como ajustar a hora manualmente

- Quando usar o relógio novamente em condições onde é capaz de receber sinais GPS, receba sinais GPS para ajustar a hora.
- Quando ajustar a hora, a data será também ajustada.

1 Puxe a coroa até à segunda posição (2 cliques)

O ponteiro dos segundos move-se para a posição de 0 segundos.



2 Prima o Botão B sem soltar durante 6 segundos e, em seguida, liberte-o quando o ponteiro dos segundos se mover para a posição de 0 segundos.

* Três segundos após premir o Botão B, o ponteiro dos segundos move-se para a posição de 18 segundos. Continue a premir o botão.

O ponteiro dos segundos move-se até parar na posição de 0 segundos.
O relógio entra no modo de ajuste manual da hora.

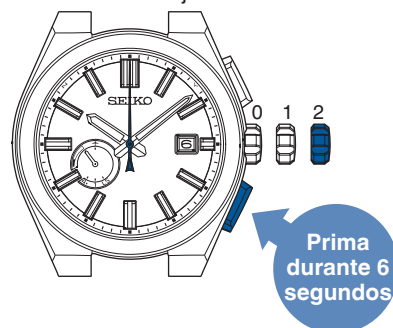

* Quando o relógio entra no modo de ajuste manual da hora, o resultado da recepção exibido é "N" uma vez que se perdem os dados do resultado da recepção.

3 Rode a coroa para configurar a hora

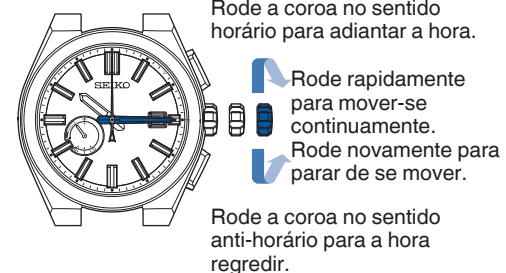

* Quando se mover continuamente pelo equivalente a 12 horas, parará.
Rode a coroa para continuar a configuração.

* A data muda às 0:00 AM (12:00 PM). Configure a hora tendo em conta a diferença entre AM e PM.

4 Empurre a coroa novamente (em simultâneo com um sinal horário)

A operação foi concluída.
O relógio retoma o seu movimento normal.

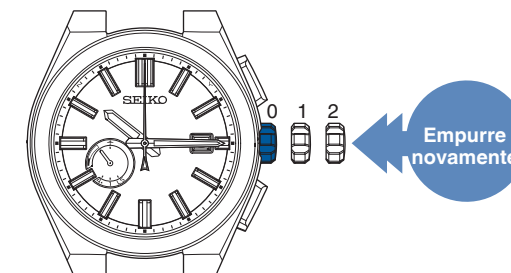

* Mesmo que não seja possível receber sinais GPS, o relógio pode ser usado com a mesma precisão de um relógio de quartzo normal (com uma perda/ganho de ± 15 segundos por mês em média).

* Se o relógio receber sinais GPS depois da configuração manual da hora, exibe a hora recebida.

Se a posição da data, do ponteiro de indicação ou dos ponteiros das horas/minutos/segundos estiver desalinhada

■ Pontos a verificar

● A receção foi bem-sucedida (o resultado da receção exibido é “Y”), mas a hora adiantou ou atrasou.

- A diferença horária definida (incluindo a Hora de Verão [DST ou Daylight Saving Time]) pode diferir.

Quando a definição da diferença horária não corresponde à localização atual, defina a diferença horária através de uma destas operações.

Numa localização com boa receção → Como ajustar o fuso horário P. 20

Numa localização sem receção → Como definir (seleccionar) manualmente a diferença horária P. 23

- A função de ajuste automático da hora pode não ter sido ativada durante alguns dias. → Ajuste automático da hora P. 24

É provável que a função de ajuste automático da hora não seja ativada devido ao relógio ter uma reserva de energia reduzida ou dependendo do ambiente.

Para ajustar a hora de imediato, consulte “Como ajustar o fuso horário” P. 20.

■ Posição preliminar

Se o relógio não conseguir apresentar a hora correta ou o ponteiro de indicação não apontar para a posição correta, mesmo que os sinais de GPS tenham sido recebidos com sucesso, a posição preliminar pode estar desalinhada.

A posição preliminar está desalinhada devido a uma das razões seguintes.



Impacto forte tal como uma queda ou pancada

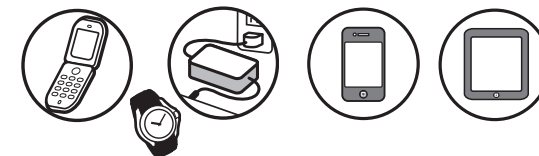

Coisas à sua volta que geram magnetismo
→ Exemplos de produtos magnéticos comuns que podem afetar os relógios P. 30

Comparando o estado de “Posição Preliminar do Ponteiro Desalinhada” ao de uma balança, será como “uma balança incapaz de exibir o peso correcto porque a agulha não está definida para a posição do 0 antes da pesagem”.

■ Definir a posição preliminar dos ponteiros das horas, minutos e segundos (função de alinhamento automático da posição dos ponteiros)

A “função de alinhamento automático da posição dos ponteiros” ajusta automaticamente os ponteiros das horas, minutos e segundos quando as posições preliminares respetivas estão incorretas.

A função de alinhamento automático da posição dos ponteiros atua uma vez a cada 12 horas para o ponteiro das horas (ao meio-dia e à meia-noite), uma vez por hora para o ponteiro dos minutos e uma vez por minuto para o ponteiro dos segundos.

* Esta função funciona quando a posição preliminar dos ponteiros está desalinhada devido a factores externos tais como um impacto forte ou influência magnética.

Não funciona para ajustar a precisão do relógio ou um desalinhamento ligeiro que poderá ocorrer durante o processo de manufactura.

* As posições preliminares dos ponteiros das horas e minutos podem ser ajustadas manualmente.

→ Ajustar a posição preliminar da data, do ponteiro de indicação e dos ponteiros das horas/minutos P. 41

■ Ajustar a posição preliminar do ponteiro de indicação e da data

Como a posição preliminar da data e do ponteiro de indicação não é ajustada automaticamente, é necessário fazê-lo manualmente.

→ Ajustar a posição preliminar da data, do ponteiro de indicação e dos ponteiros das horas/minutos P. 41

Posição preliminar deste relógio

A posição preliminar da data é “1” (dia 1).

A posição preliminar do ponteiro de indicação é “baixa”.

A posição preliminar dos ponteiros das horas/ minutos é “12:00 AM”.

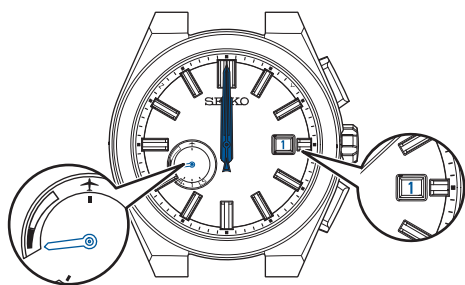

Ajustar a posição preliminar da data, do ponteiro de indicação e dos ponteiros das horas/minutos

1 Puxe a coroa até à segunda posição (2 cliques)

O ponteiro dos segundos move-se para a posição de 0 segundos.

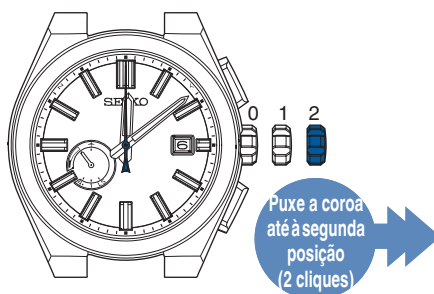

2 Puxe a coroa para fora até ao primeiro estalido

O relógio entra no modo de ajuste da posição preliminar da data.

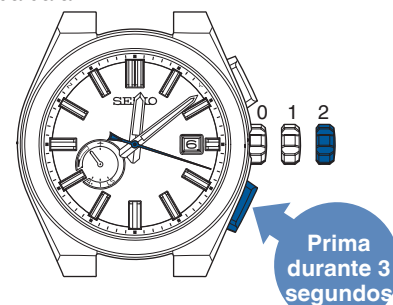

* Durante o movimento da data, os botões não podem ser operados.

O ponteiro dos segundos pára na posição dos 18 segundos.

A data move-se e pára quando indicar a posição preliminar.

3 Rode a coroa para ajustar a data para “1”

Ajuste de forma a que o número “1” apareça no centro da janela da data.

* Se for apresentado “1”, avance para o passo 4.

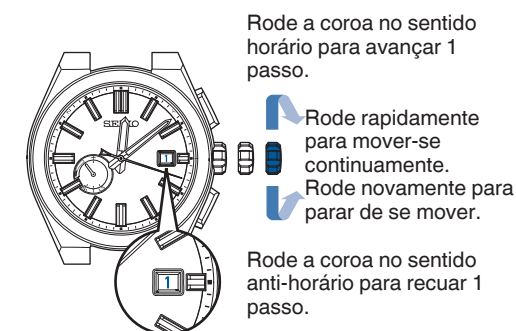

4 Prima o Botão B e depois solte-o

O relógio entra no modo de ajuste da posição preliminar do ponteiro de indicação.

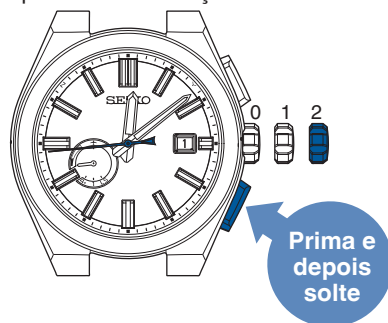

O ponteiro dos segundos pára na posição de 44 segundos.

O ponteiro roda e pára para indicar a posição preliminar.

5 Rode a coroa para ajustar o ponteiro de indicação para a posição "baixa".

* Quando o ponteiro de indicação apontar para a posição "baixa", vá para a operação 6

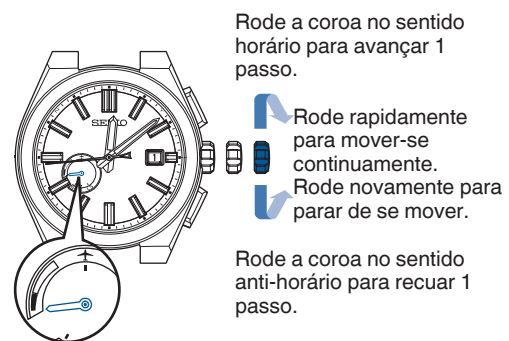

Rode a coroa no sentido horário para avançar 1 passo.

Rode rapidamente para mover-se continuamente. Rode novamente para parar de se mover.

Rode a coroa no sentido anti-horário para recuar 1 passo.

6 Prima o Botão B e depois solte-o

O relógio entra no modo de configuração da posição preliminar dos ponteiros de horas e de minutos.

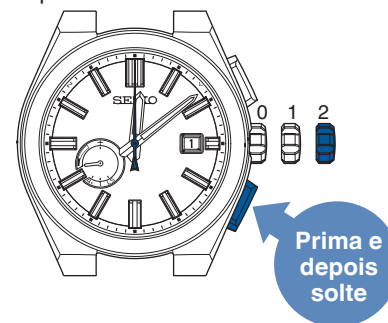

O ponteiro dos segundos pára na posição dos 0 segundos.

7 Continue a premir o Botão A (3 segundos)

Os ponteiros de horas e de minutos movem-se e param em "12:00 AM".



8 Empurre a coroa novamente

O relógio sai do modo de ajuste da posição preliminar e o ponteiro dos segundos e os ponteiros de horas e de minutos começam a mover-se.

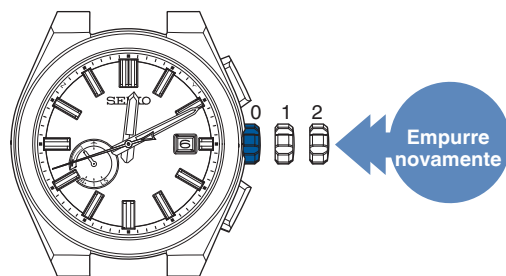

9 Configure a hora através da recepção de sinais GPS

Quando está num local onde é possível receber facilmente sinais GPS, configure o fuso horário.

→ Como ajustar o fuso horário [P. 20](#)

Depois de concluídas as operações **1** - **8**, acerte a hora.

Quando está num local onde não é possível receber sinais GPS

① Definir a diferença horária e a data manualmente

→ Como definir (selecionar) manualmente a diferença horária [P. 23](#)

② Ajustar a hora manualmente

→ Como ajustar a hora manualmente [P. 39](#)

Quando a hora está definida, a operação está concluída.

Resolução de problemas

Resolução de problemas		Causas possíveis	Soluções	Páginas de referência	
Movimento do Ponteiro	O ponteiro dos segundos move-se em intervalos de 2 segundos.	A função de pré-aviso de esgotamento de energia está ativa. (P. 28) Se o ponteiro dos segundos se move em intervalos de 2 ou 5 segundos enquanto usa o relógio diariamente, este encontra-se em condições em que não consegue receber luz suficiente, por exemplo, encontra-se coberto por uma manga comprida.	Carregue o relógio o suficiente até o ponteiro dos segundos se mover em intervalos de 1 segundo, e o ponteiro de indicação apontar para a posição "intermédia" ou "cheia". Tenha cuidado para não esconder o relógio sob uma manga, etc., enquanto o usa. Quando retira o relógio, coloque-o num sítio tão luminoso quanto possível.		P. 13 P. 14
	O ponteiro dos segundos move-se em intervalos de 5 segundos.				
	O ponteiro dos segundos, parado nos 15 segundos, começa a mover-se.	A função de poupança de energia 1 foi ativada. (P. 28) Quando o relógio não é exposto a luz suficiente continuamente, a função de poupança de energia 1 para limitar o consumo de energia é ativada automaticamente.	Quando o relógio é exposto à luz, o ponteiro avança rapidamente e retoma a hora actual. Quando o relógio retoma a hora actual, use-o tal como está. (Isto não é um movimento anómalo.)	-	
	O ponteiro dos segundos, parado nos 45 segundos, começa a mover-se.	A função de poupança de energia 2 foi ativada. (P. 28) Quando o relógio não é carregado o suficiente por um certo período de tempo, a função de poupança de energia 2 é ativada automaticamente.	<ol style="list-style-type: none"> Carregue o relógio até o ponteiro de indicação apontar para a posição "intermédia" ou "cheia". Depois, se a hora estiver incorreta, ajuste o fuso horário conforme necessário. 	P. 13 P. 14 P. 19 - 20	
	Os ponteiros movem-se rapidamente, a não ser que um botão seja premido. Após o rápido avanço, o relógio retoma o seu movimento normal em intervalos de 1 segundo.	A função de poupança de energia foi ativada. (P. 28) A função de alinhamento automático da posição dos ponteiros foi ativada. Quando a posição dos ponteiros se desvia e exibe a hora incorreta como resultado de influências externas, etc., o relógio corrige automaticamente o desalinhamento através da função de alinhamento automático da posição dos ponteiros.	Não é necessária qualquer ação (não se trata de um movimento anómalo).	-	

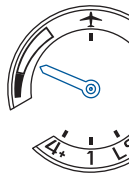
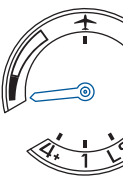
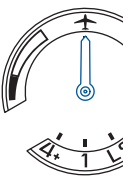
Resolução de problemas		Causas possíveis	Soluções	Páginas de referência	
Receção de sinal GPS	A receção não é iniciada mesmo com a operação de ajuste do fuso horário/ajuste manual da hora.	O estado do carregamento exibido é “baixo”. (P. 11)	Carregue o relógio o suficiente até que o estado de carregamento exibido se encontre na posição “intermédia” ou “cheia”.	 Intermédio	P. 13
			O modo de voo (✈) foi ativado. (P. 25)	Depois de sair de um local com restrição de uso de sinais GPS (num avião, etc.), reponha o modo de voo (✈).	
	Os sinais GPS não podem ser recebidos mesmo com a operação de receção de sinal GPS (o resultado da receção exibido é “N”).	Encontra-se num local onde não podem ser recebidos sinais GPS. (P. 16)	Receba sinais GPS num local onde podem ser recebidos sinais GPS facilmente.		P. 16
	A receção é possível (o resultado da receção apresentado passa a “Y”), mas a hora e a data não estão certas (quando se entende com um resultado da receção após ajuste da hora).	É definida uma diferença horária em relação à hora da localização atual.	Verifique a definição da diferença horária (hora). Reponha a diferença horária caso seja diferente da hora da localização atual. • Quando se encontra num local onde é possível receber sinais GPS com facilidade → Como ajustar o fuso horário P. 20 • Numa localização sem receção → Como definir (selecionar) manualmente a diferença horária P. 23		P. 20 P. 23
		A definição da diferença horária (incluindo a Hora de Verão [DST ou Daylight Saving Time]) não corresponde à hora da localização atual.	Reponha a diferença horária caso seja diferente da hora da localização atual. → Como definir (selecionar) manualmente a diferença horária P. 23		P. 23

Resolução de problemas		Causas possíveis	Soluções	Páginas de referência
Receção de sinal GPS		A definição da diferença horária (incluindo a Hora de Verão [DST ou Daylight Saving Time]) não corresponde à hora da localização atual.	Reponha a diferença horária caso seja diferente da hora da localização atual. → Como definir (selecionar) manualmente a diferença horária P. 23	P. 23
	A receção é possível (o resultado da receção apresentado passa a "Y"), mas a hora e a data não estão certas (quando se entende com um resultado da receção após ajuste do fuso horário).	As posições dos ponteiros estão desalinhas devido a fatores externos. As posições preliminares dos ponteiros estão incorretas. → Posição preliminar P. 40	① <Desalinhamento do ponteiro das horas/minutos> A função de ajuste automático da posição dos ponteiros é ativada para ajustar automaticamente as posições. Por favor, use o relógio tal como está. A função de alinhamento automático da posição dos ponteiros é ativada a cada minuto no ponteiro dos segundos, a cada hora no ponteiro dos minutos e a cada 12 horas no ponteiro das horas. <Desalinhamento da data> Uma vez que a posição preliminar não é ajustada automaticamente, ajuste a posição manualmente. ② Se os desalinhamentos dos ponteiros não ficarem corrigidos, consulte "Ajustar a posição preliminar da data, do ponteiro de indicação e dos ponteiros das horas/minutos" e execute as operações indicadas. ③ Quando o desalinhamento do ponteiro não é ajustado ②, consulte o revendedor onde o relógio foi adquirido.	P. 40 P. 41
	O resultado da receção exibido é "Y", mas a hora está adiantada ou atrasada um ou dois segundos	A função de ajuste automático da hora não é ativada há alguns dias.	Quando a energia é insuficiente, é possível que o ajuste automático da hora apenas funcione uma vez a cada três dias.	P. 24
	A função de ajuste automático da hora não é ativada todos os dias.	A energia armazenada pelo relógio é insuficiente. Não existem condições para ativar a função de ajuste automático da hora.	É necessária energia suficiente para ativar a função de ajuste automático da hora todos os dias. Não se esqueça de expor com frequência o seu relógio à luz para carregar a respetiva bateria. O ajuste automático da hora é automaticamente ativado pela exposição à luz intensa quando se está num sítio em que é fácil receber sinais GPS.	P. 24
A receção automática não está ativada.	O relógio não se encontra num ambiente onde podem ser recebidos sinais GPS no momento em que é exposto à luz.	Apesar de o relógio possuir uma função que permite começar automaticamente a receber quando exposto à luz, também possui uma função que ativa o "ajuste automático da hora" no momento em que o "ajuste manual da hora" foi bem-sucedido, mesmo em ambientes não expostos à luz. Normalmente, recomenda-se que, para obter um ajuste manual bem-sucedido, o faça num momento específico, em que julga estar num ambiente favorável à receção de sinais GPS. A função de ajuste automático da hora analisa a situação. Desse modo, a função de ajuste automático da hora é ativada, mesmo no caso de não ser possível receber luz.	P. 22	

Resolução de problemas		Causas possíveis	Soluções	Páginas de referência
Desalinhamento da hora e dos ponteiros	A posição do ponteiro pequeno dos segundos que mostra o “resultado de recepção” e o “número de satélites detectados que recebem sinais GPS” está desalinhada.	A posição preliminar do ponteiro dos segundos está incorreta. (Isto pode ocorrer quando a posição do ponteiro dos segundos está incorreta devido a fatores externos.) → Posição preliminar P. 40	① A função de alinhamento automático da posição dos ponteiros é ativada para ajustar automaticamente a posição. Por favor, use o relógio tal como está. A função de alinhamento automático da posição dos ponteiros é ativada uma vez por minuto para o ponteiro dos segundos. ② Quando o desalinhamento do ponteiro não é ajustado, consulte o revendedor onde o relógio foi adquirido.	P. 40
	O relógio atrasa- se ou adianta-se temporariamente.	A função de ajuste automático da hora não é ativada há alguns dias.	Se a energia armazenada no relógio for insuficiente, a função de ajuste automático da hora pode ser ativada uma vez a cada 3 dias. Para ajustar a hora de imediato realize o “ajuste manual da hora”.	P. 24 P. 22
		O relógio recebeu uma hora incorreta devido a factores externos (recepção errónea).	① Receba sinais GPS num local onde seja possível recebê-los com facilidade. ② Ajuste o fuso horário conforme necessário.	P. 16 P. 20
		O relógio é deixado num local com temperaturas extremamente altas ou baixas por um período longo.	① Se o relógio for colocado num local com temperaturas normais, a precisão é recuperada. ② Se a hora continuar incorreta, ajuste a hora manualmente conforme necessário. ③ Se o relógio não recuperar, consulte o revendedor onde o relógio foi adquirido.	P. 22
A hora adianta (ou atrasa) 1 hora.	A definição da diferença horária (incluindo a Hora de Verão [DST ou Daylight Saving Time]) não corresponde à hora da localização atual.	Reponha a diferença horária caso seja diferente da hora da localização atual. → Como definir (selecionar) manualmente a diferença horária P. 23	P. 23	
Carregamento da bateria solar	O relógio parado foi exposto a luz adequada por mais tempo do que o requerido para o carregar completamente, no entanto, não retorna o movimento normal em intervalos de 1 segundo.	A quantidade de luz à qual o relógio está exposto é fraca. O tempo de carregamento do relógio não é suficiente.	O tempo requerido para carregar o relógio depende inteiramente da quantidade de luz à qual o relógio é exposto. Consulte “Tempo de carregamento padrão” para carregar o relógio.	P. 14
	O ponteiro dos segundos está parado mesmo quando o relógio é carregado por mais tempo do que o requerido para o carregar completamente.	O relógio não é carregado há muito tempo e está completamente descarregado.	Contacte o revendedor onde o relógio foi adquirido.	–
Desalinhamento da data	Após recepção bem-sucedida, a hora está correta mas a data não.	A posição preliminar da data está desalinhada. Este problema ocorre quando a posição preliminar da data está desalinhada devido a influências externas, etc.	Ajuste a posição preliminar da data para a posição correta de “1” (primeiro dia de cada mês).	P. 41 - 43

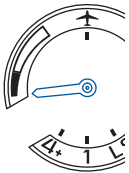
Resolução de problemas		Causas possíveis	Soluções	Páginas de referência
Desalinhamento do ponteiro de indicação	A posição do ponteiro que mostra o modo de recepção, o estado de energia, o modo de voo (✈), e a recepção dos dados do segundo bissexto está desalinhada.	A posição preliminar do ponteiro de indicação está desalinhada. Isto ocorre quando a posição preliminar do ponteiro de indicação está desalinhada devido a factores externos ou à reposição do sistema.	Ajuste a posição preliminar do ponteiro de indicação para a posição correta "baixa". 	P. 41 - 43
Funcionamento	A coroa e os botões não funcionam.	A energia eléctrica armazenada está a esgotar-se.	Carregue o relógio o suficiente até o ponteiro dos segundos se começar a mover em intervalos de um segundo.	P. 14
		A data move-se logo após ter sido realizada uma configuração através da operação da coroa ou de um botão.	Aguarde sem fazer nada. Depois de a data parar, a coroa e os botões podem ser operados.	-
	Perde-se a meio da operação.	-	Quando a coroa está puxada para fora ① Empurre a coroa para dentro novamente. ② O ponteiro dos segundos move-se, no máximo, 3 minutos. ③ Depois, recomece a operação. Quando a coroa não está puxada para fora ① Prima o Botão B. ② O ponteiro dos segundos move-se, no máximo, 1 minuto. ③ Depois, recomece a operação.	-
Outros problemas	O visor permanece desfocado.	Entrou uma pequena quantidade de água no interior do relógio devido a deterioração do vedante, etc.	Contacte o ponto de venda onde o relógio foi adquirido.	-

Índice

Funções de ajuste da hora

Receção de sinal GPS → P. 16

Função de ajuste do fuso horário..... Esta função recebe sinais de satélites GPS, identifica o fuso horário da localização atual utilizando um botão e apresenta a hora certa atual.
→ P. 19

Utilize esta função quando viajar para uma região com um fuso horário diferente.

* A Hora de Verão (DST ou Daylight Saving Time) é definida manualmente

Função de ajuste manual da hora..... Esta função recebe sinais de satélites GPS e apresenta a hora certa atual da diferença horária (hora) definida.
→ P. 21

Utilize esta função para definir a hora certa que é normalmente usada.

Ajuste automático da hora.... Esta função determina o momento ideal dentro do relógio para receber sinais de satélites GPS e inicia automaticamente a receção de sinais.
→ P. 24

Apresenta a hora certa atual para a diferença horária definida.

Definição (seleção) manual da diferença horária..... Esta função permite alterar a diferença horária. Utilize também esta função para definir a Hora de Verão (DST ou Daylight Saving Time).
→ P. 23

Funções de carregamento

Função de Carregamento Solar..... O relógio converte a luz em energia elétrica, utilizando a célula solar instalada por baixo do mostrador e carrega a bateria. O relógio funcionará durante aproximadamente 6 meses com uma carga completa.
→ P. 14

Função de exibição do estado do carregamento..... Exibe a energia aproximada armazenada no relógio. Também mostra se o relógio é capaz de receber sinais GPS.
→ P. 13

Função de Poupança de Energia..... O modo de Poupança de Energia pode ser ativado para reduzir o consumo desnecessário de energia quando o relógio não tem disponível uma fonte de luz adequada.
→ P. 28

Função de recepção

Modo de voo (✈)..... Função para prevenir o funcionamento da função de recepção de sinal GPS.
→ P. 25

Ative este modo quando embarca num avião, etc.

Função de exibição do estado de detecção de satélites..... Exibe, através do ponteiro dos segundos, o número de satélites GPS dos quais estão a ser recebidos sinais GPS durante a recepção de sinal GPS.
→ P. 20

Função de exibição de resultado da recepção..... Exibe o resultado da recepção mais recente (bem sucedido/malsucedido).
→ P. 18

Outras funções

Função de alinhamento automático da posição dos ponteiros..... Corrige automaticamente a posição dos ponteiros quando estes estão desalinhados devido a factores externos, tais como influência magnética.
→ P. 40

Função de recepção automática de segundo bissexto..... Recebe automaticamente dados de segundo bissexto quando é necessária recepção de dados do segundo bissexto.
→ P. 26

ESPECIFICAÇÕES

1. Função básica	Relógio básico (ponteiros das horas, minutos e segundos), janela da data e função de indicação
2. Frequência do oscilador de cristal	32.768 Hz (Hz = Hertz ... Ciclos por segundo)
3. Perda/Ganho (taxa mensal)	Perda/ganho de ±15 segundos mensalmente (quando o relógio é usado sem uma configuração automática da hora através da recepção de sinal GPS e quando é usado no pulso num intervalo normal de temperaturas entre os 5 °C e os 35 °C).
4. Intervalo de temperaturas de operação	Entre os -10 °C e os 60 °C
5. Sistema de alimentação	Motor de passo: relógio básico (ponteiros das horas, minutos e segundos), data, ponteiro de indicação
6. Fonte de Energia	Bateria secundária, 1 peça
7. Duração do funcionamento	Aproximadamente 6 meses (com um carregamento completo, sem função de poupança de energia) * Se a Poupança de Energia for ativada após o relógio estar completamente carregado, este continua a funcionar durante 2 anos no máximo.
8. Função de recepção de sinal GPS	Ajuste do fuso horário, ajuste manual da hora, ajuste automático da hora * Entre uma recepção e a recepção seguinte, o relógio funciona com a precisão de quartzo indicada acima
9. IC (Circuito Integrado)	Oscilador, divisor de frequência e circuito de condução C-MOSIC, 4 peças

* As especificações estão sujeitas a alteração sem aviso prévio para melhorias do produto.

Declaração de Conformidade